

CORREIAS

CATÁLOGO TÉCNICO

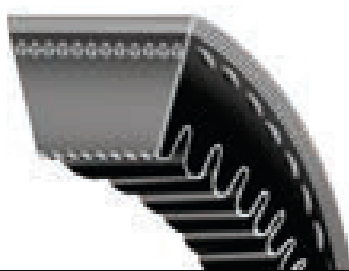

Rexon

Sucesso em mais de 60 países.



Quase 30 anos de parceria com o Brasil

● **1994**

Nasce a marca **Rexon** nos mercados da **Europa, África, América do Sul, EUA, Canadá, México, e Ásia**, desenvolvendo uma **gama completa de Correias** que são compatíveis com **quase todos os equipamentos** industriais, agrícolas e máquinas automotrizes.

● **1995**

Início das atividades no Brasil, oferecendo ao mercado Produtos de Borracha, tendo como primeiro produto as Correias em V. Rapidamente, a **linha de Correias se expande para se tornar uma das mais completas da América do Sul**, com variada seleção de tamanhos e tipos de Correias em "V" - Clássicas e Dentadas, Sincronizadoras, - Borracha e PU, Fracionárias, Torkband, Estreitas, Polirib e Sextavadas.

● **1995**

Nossos produtos atingem **presença global em mais de 60 PAÍSES**, entre eles Brasil, EUA, Canadá, Alemanha, Inglaterra, Itália, Coréia e Rússia.

● **2016/
2017**

Expansão da linha no Brasil, abrangendo também, além das Correias Industriais, uma linha de **Mangueiras Industriais e Hidráulicas**. A linha de **Lençóis e Pisos de Borracha** é também expandida, com produtos adequados a cada segmento.

● **2017**

Expansão da linha no Brasil, com lançamento da nova linha de **Abraçadeiras**.



● **2022**

Fábrica atinge produção de **1.000.000 de correias por dia**, numa área que abrange **200.000m²**, sendo uma das **maiores unidades fabris de correias no mundo**. Isso tudo com produção sustentável e qualidade garantida pelas **principais certificações do mundo**.

QUASE 30 ANOS DE **PARCERIA** COM O BRASIL



Sede: Rod. Raposo Tavares, 21.042 – Km 21,
Granja Viana – CEP 06709-015 – Cotia – SP.

Centro de distribuição e logística: 8.000m² de área.



CERTIFICAÇÕES

INTERNACIONAIS

A preocupação com a **qualidade nos mínimos detalhes** e o **compromisso com sustentabilidade** nos conferem as **maiores certificações** do mundo. Estamos acostumados a lidar com a marcas mais exigentes de países como Brasil, Alemanha, Estados Unidos e diversos outros. E sabemos que o **foco em performance é requisito no mercado industrial**.



NOSSOS

DIFERENCIAIS



Ampla variedade
de produtos, com
linhas completas
para cada segmento



**Atendimento
comercial** dedicado



Centro de **distribuição
próprio** no Brasil



Excelente
custo-benefício



Atendimento técnico especializado
nas linhas em que atuamos



Velocidade
na entrega



Produtos testados em
**laboratórios e certificados
internacionalmente**

ÍNDICE

	páginas
Informações Técnicas	8
Informações Técnicas de Polias	14
PowerMake	17
Megapower	25
Hight V	31
Hight V X	33
Metric Line	37
Metric Line X	43
Fracionária ZX	49
Machine Power	50
Tork Band	51
PoliRib	54
W Line	55
Informações Técnicas	57
Powersinc Trap - Borracha	64
Powersinc Scir - Borracha	86
Sincronizadora PU	104

INFORMAÇÕES TÉCNICAS

CORREIAS EM "V" INDUSTRIAIS

Correia em "V" é o elemento utilizado há muitos anos e importante no sistema de transmissão de potência. A primeira correia em "V" de borracha e material têxtil foi produzida nos Estados Unidos no ano de 1917. Desde então, muitos avanços tecnológicos ocorreram referentes às matérias-primas utilizadas e aos processos de fabricação empregados, porém o conceito básico do sistema é mantido até hoje.

A grande vantagem na utilização de correias para transmissão de potência é a flexibilidade que o sistema proporciona, possibilitando uma gama variada de multiplicações ou reduções, com uma facilidade que não se encontra em qualquer outro sistema de transmissão. A utilização das correias ainda proporciona diversas vantagens com relação aos demais sistemas, em especial a de não transmitirem choques e de atuarem paralelamente como uma proteção quanto à sobrecarga no equipamento.

As correias em "V" industriais podem ser classificadas em dois tipos básicos, referentes às suas características construtivas:

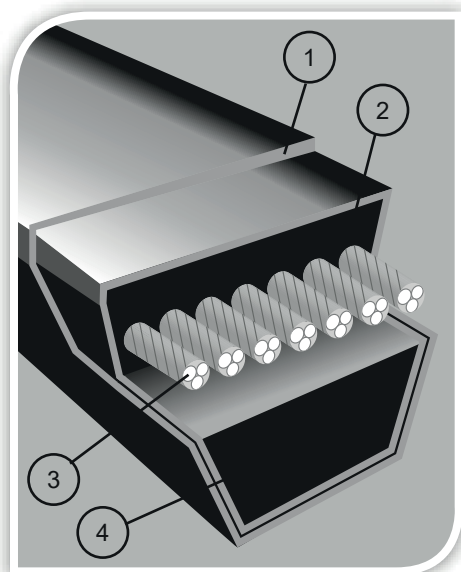

ENVELOPADA - LISA

1. Envelope
2. Elemento Isolante
3. Elemento Tensor
4. Elemento de Compressão ou Amortecedor

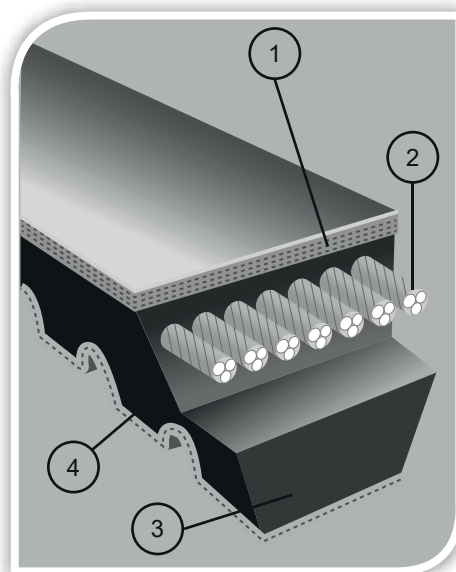

DENTES MOLDADOS

1. Cobertura
2. Elemento Tensor
3. Elemento de Compressão ou Amortecedor
4. Elemento Isolante

Noções básicas dos elementos de uma correia nos proporcionam condições para analisar a qualidade do produto. Dessa forma, seguem a função de cada elemento representado nas figuras.

Envelope ou Cobertura

Tecido especial de algodão e poliéster impregnado com borracha para garantir a resistência contra a abrasão; responsável também pela proteção dos componentes da correia.

Elemento Isolante

Composto especial utilizado para manter o elemento tensor ligado ao corpo da correia e evita a fricção entre os componentes.

Elemento Tensor

Também conhecido como cordonel, é composto por fios de fibra sintética (poliéster) que garante a transmissão integral da força, com baixíssimo índice de alongamento e com elevada resistência à fadiga.

Elemento de Compressão ou Amortecedor

Composto preparado para resistir à fadiga causada pela compressão e também para dissipar o calor provocado pelo sistema, proporcionando elevada vida útil à correia.

Correias industriais com dentes moldados foram especialmente desenhadas para prover a melhor combinação de flexibilidade, suporte dos cordonéis e distribuição das tensões. Além de dissipar o calor e permitir o uso de polias de menor diâmetro, têm composto de borracha desenvolvido para oferecer resistência à abrasão, óleos, intempéries e ozônio.

A REXON, por meio da sua parceria com a SANLUX na fabricação das correias, preocupada em garantir a qualidade de seus produtos e sabendo que o consumidor deseja adquirir um sistema de transmissão de potência, que transmita força por um longo período a um custo mínimo de operação e manutenção das suas unidades de serviço, avalia suas correias por meio de ensaios de laboratórios e campo.

Identificação do Produto

Um dos grandes problemas para identificar uma correia já desgastada é que suas marcações foram apagadas pelo tempo. Assim, quando se tem em mão uma correia em "V" e deseja-se saber qual é o seu perfil e o seu comprimento, deve-se seguir os passos abaixo:

1. Meça a largura superior do "V" da correia; a sua leitura deve ser em milímetros. Caso a correia esteja extremamente desgastada, recomenda-se efetuar a medição na parte superior do canal da polia, onde esta correia estava trabalhando.
2. Meça com o auxílio de um cordão o comprimento externo da correia. A sua leitura deve ser em milímetros.
3. Com a largura superior da correia, utilizando as tabelas que encontram-se no catálogo, você pode definir qual é o perfil desejado.

4. Com o comprimento externo da correia em milímetros, transforme-o em polegadas (basta dividir a leitura em milímetros por 25,4”) e utilizando-se das tabelas apresentadas adiante, você poderá definir qual é o comprimento desejado.
5. Dessa forma, você determina qual correia em “V” tem em mãos: definindo o seu perfil e o seu comprimento.
6. Agora com o Gabarito de Polias / Correias você pode selecionar sempre correias que se adaptem adequadamente aos canais das polias, facilitando a identificação do perfil da correia / polia que deverá ser utilizado.



Instalação

A instalação da correia em “V”, quando executada de forma errada, pode ser responsável por diversas anomalias que surgirão, em especial na redução acentuada da vida útil da correia. Os passos a seguir, mesmo que simples, muitas vezes não são seguidos pelo consumidor, originando sérios problemas no sistema de transmissão.

1. Verifique cuidadosamente o estado dos canais das polias; se apresentarem desgaste excessivo, deve-se trocar as polias, pois podem reduzir a vida útil da correia. A correia não deve se assentar no fundo dos canais das polias; as paredes dos canais das polias, estando desgastadas, causarão desgastes nas laterais da correia, ocasionando falhas prematuras. As polias não devem apresentar amassados, oxidação e porosidades.
2. Desde que as paredes laterais das polias tenham as mesmas dimensões, pode-se verificar o alinhamento delas, tomando uma régua como padrão; basta encontrá-la nos quatro pontos das polias, garantindo assim um alinhamento ideal.

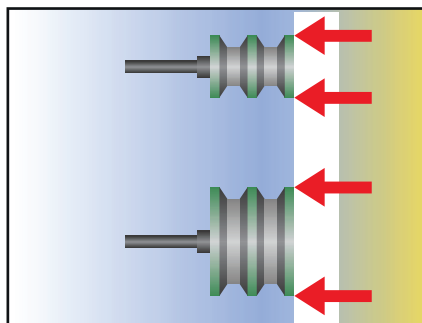

3. Conforme descrito na identificação, verificar o perfil das correias com os canais das polias. Como exemplo, polias com canal “A” devem obrigatoriamente utilizar correia com perfil “A”, e assim por diante.

4. Quando houver formação de jogos de correias, não substituir apenas a que apresentou anomalia, mas sim o jogo completo, pois correias usadas trabalhando com correias novas sobrecarregam as novas. Jamais deve-se misturar correias de diferentes fabricantes. No jogo, todas as correias devem ser sempre da mesma marca.
5. Ao colocar as correias nas polias, não se deve forçar a correia contra a polia em hipótese alguma; qualquer que seja a ferramenta ou alavanca poderá provocar o rompimento de envelope e/ou cordonéis, inutilizando a correia.
6. Em geral, o tensionamento da correia deve ser adequadamente dimensionado, com uma deflexão de 1,6% da distância entre eixos das polias para garantir que a correia trabalhe sem deslizar, considerando-se os picos de carga. Durante as primeiras 48 horas de trabalho, deve-se retensionar a correia, a fim de garantir a vida útil da correia. Baixa tensão provoca deslizamento, gerando calor excessivo, danificando os componentes estruturais da correia; supertensionamento (excesso de tensão) reduz a vida útil da correia, bem como danifica todo o sistema de transmissão.
7. Verifique o estado geral dos rolamentos e a lubrificação do sistema de transmissão. Se necessário, troque-os antes de instalar uma nova correia.
8. Deixe espaço adequado para o livre funcionamento da correia; espaços muito pequenos ou extremamente fechados podem ocasionar o superaquecimento do sistema, reduzindo a vida útil da correia. Se necessário, providencie ventilação forçada para o sistema.

Manutenção

A manutenção de um sistema de transmissão de potência com correias em "V" é simples e não requer qualquer ferramental específico. Após ter efetuado corretamente a instalação da correia, basta acompanhar o funcionamento do sistema com a preocupação de verificar visualmente alguns pontos.

1. Uma ocorrência muito prejudicial, que acontece em especial nos equipamentos com mais idade, é o vazamento de líquidos, sejam eles graxas ou óleos. Deve-se eliminar o mais rápido possível tais vazamentos, evitando deslizamentos no sistema.
2. A falta de lubrificação nos rolamentos também pode prejudicar o sistema de transmissão, ocasionando o deslizamento da correia e conseqüentemente, o superaquecimento, danificando-a gravemente.
3. Observar sempre se o sistema de proteção das correias (telas ou malhas) está limpo e sem danos, evitando que ele encoste nas correias, ocasionando superaquecimento por atrito.
4. Nunca pinte a correia com qualquer tipo de tinta, e jamais utilize qualquer tipo de líquido para limpá-la ou protegê-la; utilize-a da forma que o fabricante fornecer.
5. As correias são produzidas por processos especiais e trabalham sem qualquer dano até a temperatura de 70° C; temperaturas superiores a 70° C, quando necessárias, diminuirão sensivelmente a vida útil das correias e exigem inspeções frequentes no sistema de transmissão.
6. Deve-se verificar periodicamente o alinhamento das polias e o tensionamento da correia, evitando assim vibrações laterais na correia, que diminuem excessivamente sua vida útil.

- Qualquer alteração no equipamento deve ser precedida de um novo cálculo para o sistema de transmissão de potência, evitando assim sobrecarga na correia; a simples inclusão de carga no equipamento, sem o prévio cálculo, ocasionará a sobrecarga e reduzirá sensivelmente a vida útil da correia.
- Finalmente, o ponto mais simples, porém mais importante é a limpeza. Todo sistema de transmissão de potência com correias em "V" deve ser mantido absolutamente limpo, pois a sujeira nos canais das polias pode danificar gravemente as correias, fazendo-as romper ou até reduzir excessivamente a vida útil.

Armazenagem

O armazenamento correto das correias em "V" é vital para garantir sua vida útil quando em operação no sistema de transmissão. Por isso, apresentamos a seguir alguns cuidados básicos na armazenagem do produto, que poderão garantir a qualidade durante o funcionamento do equipamento.

- A forma mais adequada para armazenar as correias em "V" é em prateleiras. As correias devem ser aninhadas e acondicionadas na posição horizontal. Correias com até 70 polegadas de comprimento podem ser acondicionadas em cabides, desde que estes cabides tenham suas bordas arredondadas.
- O local de armazenamento não deve ter calor em demasia, irradiação solar direta, umidade e poeira excessiva.
- Não armazenar as correias próximas ao estoque de líquidos; deve-se ter em mente que as correias são de borracha e em contato com diversos líquidos, tais como óleos e graxas, acarretará muitas vezes em contaminação, que acabará diminuindo a vida útil da correia e/ou seu funcionamento.

Tabela de Problemas / Causas / Soluções

Por meio da experiência adquirida durante atendimento ao cliente final, a equipe técnica da REXON observou que várias vezes as correias são sempre as que apresentam as anomalias, quando, na verdade, temos sempre que estar atentos ao sistema de transmissão.

Para facilitar, a REXON preparou o quadro a seguir, que proporciona uma consulta rápida e uma possível solução para um problema que pode não ser ocasionado pela correia, mas por outro elemento do sistema.

Problema	Causa Provável	Solução
Jogo de correias foi mal selecionado na instalação	Jogo formado incorretamente	Substituir as correias
	Mistura de correias novas e usadas	Utilizar correias novas e/ou usadas na mesma transmissão
	Polias desalinhadas	Substituir as polias e/ou alinhar o sistema
	Formação de jogos com diferentes fabricantes	Utilizar na transmissão sempre correias do mesmo fabricante
	Falha no projeto	Refazer cálculos para avaliação do sistema e utilizar correias TORK-BAND
Correias estão muito curtas na instalação	Sistema incorreto	Verificar se a correia está correta
	Correias erradas	Selecionar a correia adequadamente
	Esticador insuficiente	Verificar o equipamento

Problema	Causa Provável	Solução
Correias estão muito longas na instalação	Sistema incorreto	Verificar cálculo de transmissão
	Correias erradas	Selecionar correia adequadamente
	Esticador insuficiente	Verificar o equipamento
Vibração excessiva	Tensão insuficiente	Aplicar a tensão corretamente
	Polia desbalanceada ou furo excêntrico	Substituir as correias/polias Balancear polias
Correia com com alongamento excessivo	Polia gasta	Aplicar a tensão corretamente Trocar as polias
	Tensão inadequada	Verificar se a correia está correta
Correia barulho (chiado)	Tensão inadequada	Tensionar adequadamente
Endurecimento e rachaduras prematuras	Cargas momentâneas excessivas	Providenciar ventilação
Correia virando na polia	Polia desalinhada	Alinhar o sistema
	Vibração excessiva	Tensionar adequadamente
	Polia gasta	Trocar as polias
Correia rompida	Sistema incorreto	Instalar adequadamente
	Cargas momentâneas excessivas	Operar adequadamente
	Material estranho no sistema	Proteger o sistema
Cortes laterais	Polia em desacordo com as normas	Redimensionar o sistema
	Material estranho	Proteger o sistema
Separação de componentes	Polia em desacordo com as normas	Redimensionar o sistema
	Tensão excessiva	Instalar adequadamente
	Impregnação de óleo	Substituir a correia
Envelope gasto desigualmente	Polias não lisas (imperfeitas)	Trocar as polias
	Sujeira no sistema	Limpar/raspar a polia
Envelope gasto	Derrapagens constantes (correia patina na polia)	Tensionar adequadamente
Correia derrapando na polia	Tensão insuficiente	Tensionar adequadamente
	Polia movida com travamento	Limpar e livrar (soltar) as polias
Correia apresenta cortes	Correia forçada contra polia	Instalar adequadamente
	Matéria estranha no sistema	Verificar o comprimento da correia Remover a obstrução
Correia apresentando rachaduras	Exposição ao tempo	Proteger o sistema
	Correia patina no sistema	Substituir a correia/tensionar adequadamente
Correia perdendo a cobertura e "inchando"	Excesso de óleo/graxa no sistema	Realizar lubrificação adequada no sistema
		Verificar excesso de vazamento
		Limpar os canais das polias
		Substituir a correia
Separação da cobertura das correias TORK-BAND	Canais das polias excessivamente gastos	Substituir as polias
	Polias fora de padrão	Manutenção adequada da transmissão e instalação da correia

INFORMAÇÕES TÉCNICAS

POLIAS

POWERMAKE – MEGAPOWER - TORKBAND

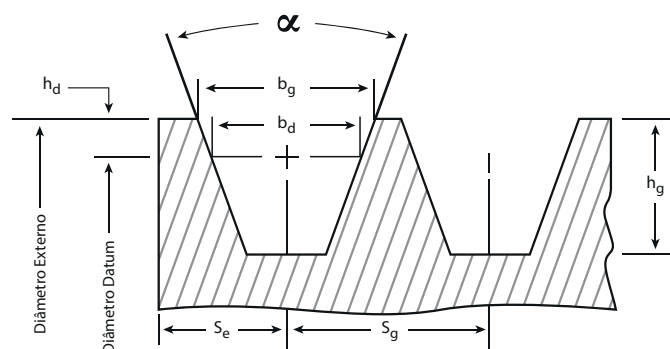

Onde: Largura da Polia = $S_g(Ng-1) + 2S_e$
 Ng = Número de Canais

Dimensões Standard dos Canais

Perfil	Diâmetro Datum	α (+/0,33)	bd (ref.) (mm)	bg (mm)	hg (mm) (mm)	hd (ref)	Sg (+/- 0,40) (mm)	Se (mm)	Diâmetro DATUM Mínimo (mm)	Diâmetro Externo Mínimo (mm)
A / AX	Até 138 mm	34		12,55 (+/- 0,13)	11,68	3,18	15,88	9,53 + 2,29	A - 76,2	A - 82,55
	Acima de 138 mm	38	10,62	12,80				- 1,57	AX - 55,9	AX - 63,23
B / BX	Até 178 mm	34		16,18 (+/- 0,15)	13,97	4,45	19,05	12,70 + 3,05	B - 137,0	B - 146,05
	Acima de 178 mm	38	13,46	16,51				- 1,65	BX - 102,0	BX - 110,49
C / CX	Até 203 mm	34		22,33				+ 4,06	C - 229,0	C - 238,76
	De 203 até 305 mm	36	19,23	22,53 (+/- 0,18)	19,05	5,08	25,4	17,48	CX - 173,0	CX - 182,88
	Acima de 305 mm	38		22,73				- 1,78		
D	Até 330 mm	34		31,98				+ 5,59	D - 331,0	D - 345,44
	De 330 até 432 mm	36	27,33	32,28 (+/- 0,20)	25,91	7,62	36,53	22,23		
	Acima de 432 mm	38		32,59				- 2,03		

Dimensões Canais Profundos

Perfil	Diâmetro Datum	α (+/0,33)	bd (ref.) (mm)	bg (mm)	hg mín. (mm)	hd (ref)	Sg (+/- 0,40) (mm)	Se (mm)	Diâmetro DATUM Mínimo (mm)	Diâmetro Externo Mínimo (mm)
B / BX	Até 178 mm	34		18,97 (+/- 0,15)	18,54	9,02	22,23	14,27 + 3,05	B - 138,0	B - 146,05
	Acima de 178 mm	38	13,46	19,66				- 1,65	BX - 102,0	BX - 110,49
C / CX	Até 203 mm	34		27,08				+ 4,06	C - 229,0	C - 238,76
	De 203 até 305 mm	36	19,23	27,56 (+/- 0,18)	26,8	12,83	31,75	20,62	CX - 173,0	CX - 182,88
	Acima de 305 mm	38		28,07				- 1,78		
D	Até 330 mm	34		38,43				+ 5,59	D - 331,0	D - 345,44
	De 330 até 432 mm	36	27,33	39,14 (+/- 0,20)	36,45	18,16	44,45	26,97		
	Acima de 432 mm	38		39,85				- 2,03		

Tolerância máxima acumulada: $S_g = +/- 0,8$ mm

HIGHT V - HIGHT VX

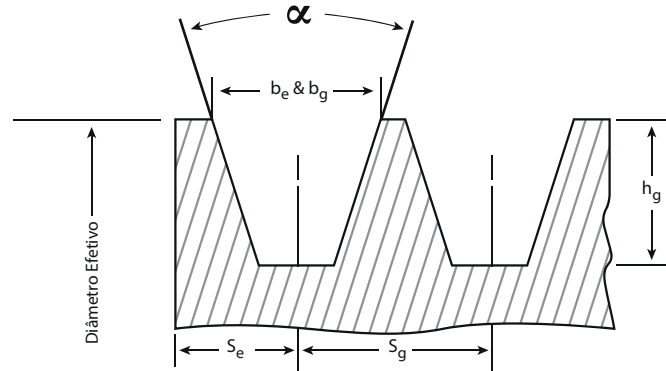

Onde: Largura da Polia = $S_g (N_g - 1) + 2S_e$
 N_g = Número de canais

Dimensões Standard dos Canais

Perfil	Diâmetro Efetivo	α (+0,25)	be (ref.) (mm)	bg (mm)	hg min. (mm)	Sg (mm)	Se (mm)	Diâmetro Externo Mínimo (mm)
3V / 3VX	Até 90 mm	36		+ 0,14			+ 2	
	De 90 até 150 mm	38	8,9	8,9	8,9	10,3 +/- 0,25	10	3V – 67,0
	De 150 até 300 mm	40		- 0,20			- 1	3VX – 56,0
	Acima de 300 mm	42						
5V / 5VX	Até 250 mm	38		+ 0,17			+ 3	5V – 180,0
	De 250 até 400 mm	40	15,2	15,2	15,2	17,5 +/- 0,25	14	
	Acima de 400 mm	42		- 0,28			- 1	5VX – 112,0
8V	Até 400 mm	38		+ 0,17			+ 6	
	De 400 até 560 mm	40	25,4	25,4	25,4	28,6 +/- 0,40	21	8V – 315,0
	Acima de 560 mm	42		- 0,28			- 2	

Dimensões Canais Profundos

Perfil	Diâmetro Efetivo	α (+0,25)	be (ref.) (mm)	bg (mm)	hg min. (mm)	Sg (mm)	Se (mm)	Diâmetro Externo Mínimo (mm)
3V / 3VX	Até 90 mm	36		10,68 +/- 0,15			+ 2	
	De 90 até 150 mm	38	8,9	10,79 +/- 0,15	11,6	12,7 +/- 0,40	10	3V – 67,0
	De 150 até 300 mm	40		10,90 +/- 0,15			- 1	3VX – 56,0
	Acima de 300 mm	42		11,01 +/- 0,15				
5V / 5VX	Até 250 mm	38		17,99 +/- 0,20			+ 3	5V – 180,0
	De 250 até 400 mm	40	15,2	18,15 +/- 0,20	19,2	20,6 +/- 0,40	14	
	Acima de 400 mm	42		18,31 +/- 0,20			- 1	5VX – 112,0
8V	Até 400 mm	38		29,98 +/- 0,25			+ 6	
	De 400 até 560 mm	40	25,4	30,24 +/- 0,25	32,0	33,3 +/- 0,40	21	8V – 315,0
	Acima de 560 mm	42		30,51 +/- 0,25			- 2	

Tolerância máxima acumulada: $S_g = +/- 0,8$ mm

POLIRIB

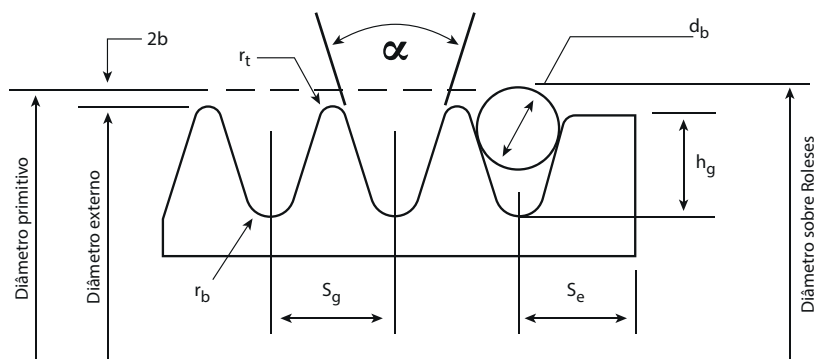

Onde: Largura da Polia = $S_g (N_g - 1) + 2S_e$
 N_g = Número de Canais

Dimensões dos Canais

Perfil	Diâmetro Efetivo Mínimo Recomendado (mm)	α (+/-0,25)	S_g (mm)	r_t (mm) +0,13 -0,00	$2b$ (mm)	r_b (mm) +0,00 / -0,13	h_g mínimo (mm)	d_b (mm) +/- 0,001	S_e (mm)
H	13,0	40	1,6 +/- 0,03	0,15	0,58	0,30 +0,00 -0,13	1,04	1,00	2,0 +0,5 -0,3
J	20,0	40	2,34 +/- 0,03	0,20	0,76	0,40 +0,00 -0,15	1,77	1,50	3,0 +0,8 -0,4
K	38,5	40	3,56 +/- 0,05	0,25	0,96	0,50 +0,00 -0,15	3,16	3,00	3,00 +1,5 -0,00
L	76,5	40	4,70 +/- 0,05	0,40	1,64	0,40 +0,00 -0,15	4,63	4,00	10,0 +2,0 -1,0
M	178,0	40	9,40 +/- 0,08	0,75	2,88	0,75 +0,00 -0,25	9,74	7,00	13,0 +3,0 -1,0

Tolerância máxima acumulada S = +/- 0,38 mm

POWERMAKE

DIN 2215 - ISO 4184 / IP20 RMA - MPTA / BS 3790

Considerações: C.D. = Comprimento Datum / C.E. = Comprimento Efetivo (Externo)

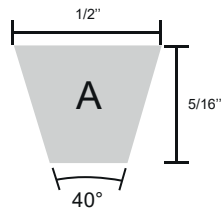

Perfil A

Largura Superior: 13 mm
 Altura: 8 mm
 Ângulo: 40° +/- 1°

Ref. da Correia	C.D.		C.E.	
	pol.	mm	pol.	mm
A-15	16	414	17	434
A-16	17	439	18	460
A-17	18	465	19	485
A-18	19	490	20	511
A-19	20	516	21	536
A-20	21	541	22	561
A-21	22	566	23	587
A-22	23	592	24	612
A-23	24	617	25	638
A-24	25	643	26	663
A-25	26	668	27	688
A-26	27	693	28	714
A-27	28	719	29	739
A-28	29	744	30	765
A-29	30	770	31	790
A-30	31	795	32	815
A-31	32	820	33	841
A-32	33	846	34	866
A-33	34	871	35	892
A-34	35	897	36	917
A-35	36	922	37	942
A-36	37	947	38	968
A-37	38	973	39	993
A-38	39	998	40	1019
A-39	40	1024	41	1044
A-40	41	1049	42	1069
A-41	42	1074	43	1095
A-42	43	1100	44	1120
A-43	44	1125	45	1146
A-44	45	1151	46	1171
A-45	46	1176	47	1196

Ref. da Correia	C.D.		C.E.	
	pol.	mm	pol.	mm
A-46	47	1201	48	1222
A-47	48	1227	49	1247
A-48	49	1252	50	1273
A-49	50	1278	51	1298
A-50	51	1303	52	1323
A-51	52	1328	53	1349
A-52	53	1354	54	1374
A-53	54	1379	55	1400
A-55	56	1430	57	1450
A-56	57	1455	58	1476
A-57	58	1481	59	1501
A-58	59	1506	60	1527
A-59	60	1532	61	1552
A-60	61	1557	62	1577
A-61	62	1582	63	1603
A-62	63	1608	64	1628
A-63	64	1633	65	1654
A-64	65	1659	66	1679
A-65	66	1684	67	1704
A-66	67	1709	68	1730
A-67	68	1735	69	1755
A-68	69	1760	70	1781
A-69	70	1786	71	1806
A-70	71	1811	72	1831
A-71	72	1836	73	1857
A-72	73	1862	74	1882
A-73	74	1887	75	1908
A-74	75	1913	76	1933
A-75	76	1938	77	1958
A-76	77	1963	78	1984
A-77	78	1989	79	2009



Ref. da Correia	C.D.		C.E.	
	pol.	mm	pol.	mm
A-78	79	2014	80	2035
A-79	80	2040	81	2060
A-80	81	2065	82	2085
A-81	82	2090	83	2111
A-82	83	2116	84	2136
A-83	84	2141	85	2162
A-84	85	2167	86	2187
A-85	86	2192	87	2212
A-86	87	2217	88	2238
A-87	88	2243	89	2263
A-88	89	2268	90	2289
A-89	90	2294	91	2314
A-90	91	2319	92	2339
A-91	92	2344	93	2365
A-92	93	2370	94	2390
A-93	94	2395	95	2416
A-94	95	2421	96	2441
A-95	96	2446	97	2466
A-96	97	2471	98	2492
A-97	98	2497	99	2517
A-98	99	2522	100	2543
A-99	100	2548	101	2568
A-100	101	2573	102	2593
A-101	102	2598	103	2619
A-102	103	2624	104	2644
A-103	104	2649	105	2670
A-104	105	2675	106	2695
A-105	106	2700	107	2720
A-106	107	2725	108	2746
A-107	108	2751	109	2771
A-108	109	2776	110	2797

Ref. da Correia	C.D.		C.E.	
	pol.	mm	pol.	mm
A-109	110	2802	111	2822
A-110	111	2827	112	2847
A-111	112	2852	113	2873
A-112	113	2878	114	2898
A-115	116	2954	117	2974
A-119	120	3056	121	3076
A-120	121	3081	122	3101
A-125	126	3208	127	3228
A-126	127	3233	128	3254
A-128	129	3284	130	3305
A-130	131	3335	132	3355
A-135	136	3462	137	3482
A-136	137	3487	138	3508
A-140	141	3589	142	3609
A-144	145	3691	146	3711
A-150	151	3843	152	3863
A-155	156	3970	157	3990
A-158	159	4046	160	4067
A-160	161	4097	162	4117
A-162	163	4148	164	4168
A-165	166	4224	167	4244
A-166	167	4249	168	4270
A-173	174	4427	175	4448
A-180	181	4605	182	4625

Considerações: C.D. = Comprimento Datum / C.E. = Comprimento Efetivo (Externo)

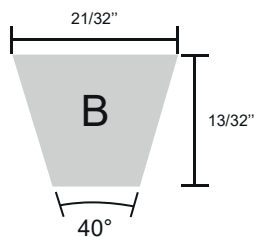

Perfil B

Largura Superior: 17 mm
 Altura: 11 mm
 Ângulo: 40° +/- 1°

Ref. da Correia	C.D.		C.E.	
	pol.	mm	pol.	mm
B-22	24	605	25	632
B-23	25	630	26	658
B-24	26	655	27	683
B-25	27	681	28	709
B-26	28	706	29	734
B-27	29	732	30	759
B-28	30	757	31	785
B-29	31	782	32	810
B-30	32	808	33	836
B-31	33	833	34	861
B-32	34	859	35	886
B-33	35	884	36	912
B-34	36	909	37	937
B-35	37	935	38	963
B-36	38	960	39	988
B-37	39	986	40	1013
B-38	40	1011	41	1039
B-39	41	1036	42	1064
B-40	42	1062	43	1090
B-41	43	1087	44	1115
B-42	44	1113	45	1140
B-43	45	1138	46	1166
B-44	46	1163	47	1191
B-45	47	1189	48	1217
B-46	48	1214	49	1242
B-47	49	1240	50	1267
B-48	50	1265	51	1293
B-49	51	1290	52	1318
B-50	52	1316	53	1344
B-51	53	1341	54	1369
B-52	54	1367	55	1394

Ref. da Correia	C.D.		C.E.	
	pol.	mm	pol.	mm
B-53	55	1392	56	1420
B-54	56	1417	57	1445
B-55	57	1443	58	1471
B-56	58	1468	59	1496
B-57	59	1494	60	1521
B-58	60	1519	61	1547
B-59	61	1544	62	1572
B-60	62	1570	63	1598
B-61	63	1595	64	1623
B-62	64	1621	65	1648
B-63	65	1646	66	1674
B-64	66	1671	67	1699
B-65	67	1697	68	1725
B-66	68	1722	69	1750
B-67	69	1748	70	1775
B-68	70	1773	71	1801
B-69	71	1798	72	1826
B-70	72	1824	73	1852
B-71	73	1849	74	1877
B-72	74	1875	75	1902
B-73	75	1900	76	1928
B-74	76	1925	77	1953
B-75	77	1951	78	1979
B-76	78	1976	79	2004
B-77	79	2002	80	2029
B-78	80	2027	81	2055
B-79	81	2052	82	2080
B-80	82	2078	83	2106
B-81	83	2103	84	2131
B-82	84	2129	85	2156
B-83	85	2154	86	2182



Ref. da Correia	C.D.		C.E.	
	pol.	mm	pol.	mm
B-84	86	2179	87	2207
B-85	87	2205	88	2233
B-86	88	2230	89	2258
B-87	89	2256	90	2283
B-88	90	2281	91	2309
B-89	91	2306	92	2334
B-90	92	2332	93	2360
B-91	93	2357	94	2385
B-92	94	2383	95	2410
B-93	95	2408	96	2436
B-94	96	2433	97	2461
B-95	97	2459	98	2487
B-96	98	2484	99	2512
B-97	99	2510	100	2537
B-98	100	2535	101	2563
B-99	101	2560	102	2588
B-100	102	2586	103	2614
B-103	105	2662	106	2690
B-105	107	2713	108	2741
B-107	109	2764	110	2791
B-108	110	2789	111	2817
B-109	111	2814	112	2842
B-110	112	2840	113	2868
B-111	113	2865	114	2893
B-112	114	2891	115	2918
B-114	116	2941	117	2969
B-115	117	2967	118	2995
B-116	118	2992	119	3020
B-117	119	3018	120	3045
B-118	120	3043	121	3071
B-119	121	3068	122	3096

Ref. da Correia	C.D.		C.E.	
	pol.	mm	pol.	mm
B-120	122	3094	123	3122
B-123	125	3170	126	3198
B-124	126	3195	127	3223
B-126	128	3246	129	3274
B-128	130	3297	131	3325
B-130	132	3348	133	3376
B-131	133	3373	134	3401
B-136	138	3500	139	3528
B-138	140	3551	141	3579
B-144	146	3703	147	3731
B-150	152	3856	153	3884
B-152	154	3907	155	3934
B-158	160	4059	161	4087
B-162	164	4161	165	4188
B-165	167	4237	168	4265
B-173	175	4440	176	4468
B-174	176	4465	177	4493
B-178	180	4567	181	4595
B-180	182	4618	183	4646
B-185	187	4745	188	4773
B-190	192	4872	193	4900
B-195	197	4999	198	5027
B-210	212	5384	213	5410
B-225	226	5738	227	5766
B-240	241	6119	242	6147
B-249	250	6350	251	6375
B-270	271	6881	272	6909
B-300	301	7643	302	7671
B-330	331	8405	332	8433

Considerações: C.D. = Comprimento Datum / C.E. = Comprimento Efetivo (Externo)

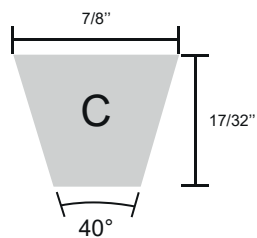

Perfil C

Largura Superior: 22 mm
 Altura: 14 mm
 Ângulo: 40° +/- 1°

Ref. da Correia	C.D.		C.E.	
	pol.	mm	pol.	mm
C-47	50	1267	51	1300
C-50	53	1344	54	1377
C-51	54	1369	55	1402
C-53	56	1420	57	1453
C-54	57	1445	58	1478
C-55	58	1471	59	1504
C-56	59	1496	60	1529
C-57	60	1521	61	1554
C-58	61	1547	62	1580
C-59	62	1572	63	1605
C-60	63	1598	64	1631
C-62	65	1648	66	1681
C-63	66	1674	67	1707
C-64	67	1699	68	1732
C-65	68	1725	69	1758
C-67	70	1775	71	1808
C-68	71	1801	72	1834
C-69	72	1826	73	1859
C-70	73	1852	74	1885
C-71	74	1877	75	1910
C-72	75	1902	76	1935
C-73	76	1928	77	1961
C-74	77	1953	78	1986
C-75	78	1979	79	2012
C-76	79	2004	80	2037
C-77	80	2029	81	2062
C-78	81	2055	82	2088
C-79	82	2080	83	2113
C-80	83	2106	84	2139
C-81	84	2131	85	2164
C-82	85	2156	86	2189

Ref. da Correia	C.D.		C.E.	
	pol.	mm	pol.	mm
C-84	87	2207	88	2240
C-85	88	2233	89	2266
C-88	91	2309	92	2342
C-89	92	2334	93	2367
C-90	93	2360	94	2393
C-91	94	2385	95	2418
C-92	95	2410	96	2443
C-93	96	2436	97	2469
C-94	97	2461	98	2494
C-95	98	2487	99	2520
C-96	99	2512	100	2545
C-97	100	2537	101	2570
C-98	101	2563	102	2596
C-99	102	2588	103	2621
C-100	103	2614	104	2647
C-102	105	2664	106	2697
C-103	106	2690	107	2723
C-104	107	2715	108	2748
C-105	108	2741	109	2774
C-107	110	2791	111	2824
C-109	112	2842	113	2875
C-111	114	2893	115	2926
C-112	115	2918	116	2951
C-114	117	2969	118	3002
C-115	118	2995	119	3028
C-116	119	3020	120	3053
C-118	121	3071	122	3104
C-119	122	3096	123	3129
C-120	123	3122	124	3155
C-124	127	3223	128	3256
C-127	130	3299	131	3332



Ref. da Correia	C.D.		C.E.	
	pol.	mm	pol.	mm
C-128	131	3325	132	3358
C-130	133	3376	134	3414
C-131	134	3401	135	3439
C-133	136	3452	137	3490
C-136	139	3528	140	3566
C-138	141	3579	142	3617
C-140	143	3630	144	3668
C-143	146	3706	147	3744
C-144	147	3731	148	3769
C-147	150	3807	151	3846
C-148	151	3833	152	3871
C-149	152	3858	153	3896
C-151	154	3909	155	3947
C-152	155	3934	156	3973
C-156	159	4036	160	4074
C-158	161	4087	162	4125
C-160	163	4138	164	4176
C-161	164	4163	165	4201
C-162	165	4188	166	4227
C-163	166	4214	167	4252
C-166	169	4290	170	4328
C-169	172	4366	173	4404
C-170	173	4392	174	4430
C-172	175	4442	176	4481
C-173	176	4468	177	4506
C-175	178	4519	179	4557
C-178	181	4595	182	4633
C-180	183	4646	184	4684
C-185	188	4773	189	4811
C-188	191	4849	192	4887
C-190	193	4900	194	4938

Ref. da Correia	C.D.		C.E.	
	pol.	mm	pol.	mm
C-195	198	5027	199	5065
C-196	199	5052	200	5090
C-210	213	5408	214	5446
C-225	228	5789	229	5827
C-240	241	6119	242	6152
C-255	256	6500	257	6533
C-270	271	6881	272	6914
C-300	301	7643	302	7676
C-315	316	8024	317	8057
C-330	331	8405	332	8438
C-360	361	9167	362	9200
C-390	391	9929	392	9962
C-420	421	10691	422	10724

Considerações: C.D. = Comprimento Datum / C.E. = Comprimento Efetivo (Externo)

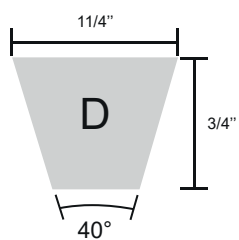

Perfil D

Largura Superior: 32 mm
 Altura: 19 mm
 Ângulo: 40° +/- 1°

Ref. da Correia	C.D.		C.E.	
	pol.	mm	pol.	mm
D115	118	3005	120	2933
D120	123	3132	125	3055
D128	131	3335	133	3250
D136	139	3538	141	3445
D140	143	3640	145	3543
D144	147	3741	149	3640
D152	155	3945	157	3836
D158	161	4097	163	3982
D162	165	4199	167	4080
D164	167	4249	169	4128
D170	173	4402	175	4450
D173	176	4478	178	4526
D180	183	4656	185	4704
D195	198	5037	200	5085
D210	213	5418	215	5466

Ref. da Correia	C.D.		C.E.	
	pol.	mm	pol.	mm
D224	227	5773	229	5822
D225	228	5799	230	5847
D240	241	6116	243	6165
D250	251	6370	253	6419
D255	256	6497	258	6546
D270	271	6878	273	6927
D300	301	7640	303	7689
D330	331	8402	333	8451
D360	361	9164	363	9213
D380	381	9672	383	9721
D390	391	9926	393	9975
D420	421	10688	423	10737
D436	437	11095	439	11143
D480	481	12212	483	12261

Considerações: C.D. = Comprimento Datum / C.E. = Comprimento Efetivo (Externo)

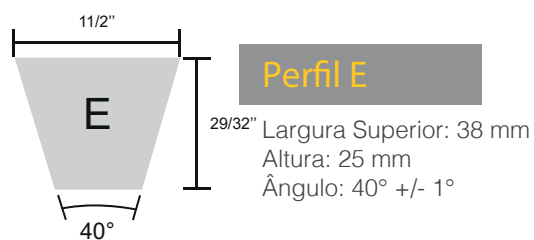

Linha sob consulta de preço e entrega

Ref. da Correia	C.D.		C.E.	
	pol.	mm	pol.	mm
E144	149	3772	151	3835
E180	185	4686	187	4750
E195	200	5067	202	5131
E202	207	5245	209	5309
E210	215	5448	217	5512
E225	230	5829	239	6058
E240	241	6121	244	6185
E270	271	6883	274	6947
E300	301	7645	304	7709

Ref. da Correia	C.D.		C.E.	
	pol.	mm	pol.	mm
E325	326	8280	329	8344
E330	331	8407	334	8471
E360	361	9169	364	9233
E390	391	9931	394	9995
E420	421	10693	424	10757
E480	481	12217	484	12281
E540	541	13741	544	13805
E600	601	15265	604	15329
E660	661	16789	664	16853

MEGAPOWER

DIN 2215 - ISO 4184 / IP20 RMA - ANSI / BS 3790

Considerações: C.D. = Comprimento Datum / C.E. = Comprimento Efetivo (Externo) / X = Dentes Moldados

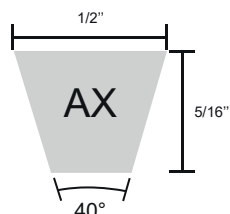

Perfil AX

Largura Superior: 13 mm

Altura: 8 mm

Ângulo: 40° +/- 1°

Ref. da Correia	C.D.		C.E.	
	pol.	mm	pol.	mm
AX-20	21	541	22	561
AX-21	22	566	23	587
AX-22	23	592	24	612
AX-23	24	617	25	638
AX-24	25	643	26	663
AX-25	26	668	27	688
AX-26	27	693	28	714
AX-27	28	719	29	739
AX-28	29	744	30	765
AX-29	30	770	31	790
AX-30	31	795	32	815
AX-31	32	820	33	841
AX-32	33	846	34	866
AX-33	34	871	35	892
AX-34	35	897	36	917
AX-35	36	922	37	942
AX-36	37	947	38	968
AX-37	38	973	39	993
AX-38	39	998	40	1019
AX-39	40	1024	41	1044
AX-40	41	1049	42	1069
AX-41	42	1074	43	1095
AX-42	43	1100	44	1120
AX-43	44	1125	45	1146
AX-44	45	1151	46	1171
AX-45	46	1176	47	1196
AX-46	47	1201	48	1222
AX-47	48	1227	49	1247
AX-48	49	1252	50	1273
AX-49	50	1278	51	1298
AX-50	51	1303	52	1323

Ref. da Correia	C.D.		C.E.	
	pol.	mm	pol.	mm
AX-51	52	1328	53	1349
AX-52	53	1354	54	1374
AX-53	54	1379	55	1400
AX-54	55	1405	56	1425
AX-55	56	1430	57	1450
AX-56	57	1455	58	1476
AX-57	58	1481	59	1501
AX-58	59	1506	60	1527
AX-59	60	1532	61	1552
AX-60	61	1557	62	1577
AX-61	62	1582	63	1603
AX-62	63	1608	64	1628
AX-63	64	1633	65	1654
AX-64	65	1659	66	1679
AX-65	66	1684	67	1704
AX-66	67	1709	68	1730
AX-67	68	1735	69	1755
AX-68	69	1760	70	1781
AX-69	70	1786	71	1806
AX-70	71	1811	72	1831
AX-71	72	1836	73	1857
AX-72	73	1862	74	1882
AX-73	74	1887	75	1908
AX-74	75	1913	76	1933
AX-75	76	1938	77	1958
AX-76	77	1963	78	1984
AX-77	78	1989	79	2009
AX-78	79	2014	80	2035
AX-79	80	2040	81	2060
AX-80	81	2065	82	2085
AX-81	82	2090	83	2111



Ref. da Correia	C.D.		C.E.	
	pol.	mm	pol.	mm
AX-82	83	2116	84	2136
AX-83	84	2141	85	2162
AX-84	85	2167	86	2187
AX-85	86	2192	87	2212
AX-86	87	2217	88	2238
AX-87	88	2243	89	2263
AX-88	89	2268	90	2289
AX-89	90	2294	91	2314
AX-90	91	2319	92	2339
AX-91	92	2344	93	2365
AX-92	93	2370	94	2390
AX-93	94	2395	95	2416
AX-94	95	2421	96	2441
AX-95	96	2446	97	2466
AX-96	97	2471	98	2492
AX-97	98	2497	99	2517
AX-100	101	2573	102	2593
AX-101	102	2598	103	2619
AX-103	104	2649	105	2670
AX-105	106	2700	107	2720
AX-106	107	2725	108	2746
AX-107	108	2751	109	2771
AX-109	109	2776	111	2822
AX-110	111	2827	112	2847
AX-112	113	2878	114	2898
AX-115	116	2954	117	2974
AX-120	121	3081	122	3101
AX-128	129	3284	130	3305
AX-130	131	3335	132	3355
AX-136	137	3487	138	3508
AX-144	145	3691	146	3711

Ref. da Correia	C.D.		C.E.	
	pol.	mm	pol.	mm
AX-150	151	3843	152	3863
AX-158	159	4046	160	4067
AX-162	163	4148	164	4168
AX-166	167	4249	168	4270
AX-173	174	4427	175	4448
AX-180	181	4605	182	4625

Considerações: C.D. = Comprimento Datum / C.E. = Comprimento Efetivo (Externo) / X = Dentes Moldados

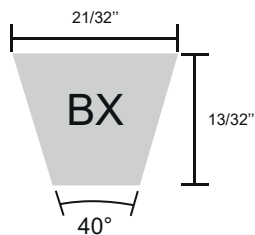

Perfil BX

Largura Superior: 17 mm

Altura: 11 mm

Ângulo: 40° +/- 1°

Ref. da Correia	C.D.		C.E.	
	pol.	mm	pol.	mm
BX-22	24	605	25	632
BX-23	25	630	26	658
BX-24	26	655	27	683
BX-25	27	681	28	709
BX-26	28	706	29	734
BX-27	29	732	30	759
BX-28	30	757	31	785
BX-29	31	782	32	810
BX-30	32	808	33	836
BX-31	33	833	34	861
BX-32	34	859	35	886
BX-33	35	884	36	912
BX-34	36	909	37	937
BX-35	37	935	38	963
BX-36	38	960	39	988
BX-37	39	986	40	1013
BX-38	40	1011	41	1039
BX-39	41	1036	42	1064
BX-40	42	1062	43	1090
BX-41	43	1087	44	1115
BX-42	44	1113	45	1140
BX-43	45	1138	46	1166
BX-44	46	1163	47	1191
BX-45	47	1189	48	1217
BX-46	48	1214	49	1242
BX-47	49	1240	50	1267
BX-48	50	1265	51	1293
BX-49	51	1290	52	1318
BX-50	52	1316	53	1344
BX-51	53	1341	54	1369
BX-52	54	1367	55	1394

Ref. da Correia	C.D.		C.E.	
	pol.	mm	pol.	mm
BX-53	55	1392	56	1420
BX-54	56	1417	57	1445
BX-55	57	1443	58	1471
BX-56	58	1468	59	1496
BX-57	59	1494	60	1521
BX-58	60	1519	61	1547
BX-59	61	1544	62	1572
BX-60	62	1570	63	1598
BX-61	63	1595	64	1623
BX-62	64	1621	65	1648
BX-63	65	1646	66	1674
BX-64	66	1671	67	1699
BX-65	67	1697	68	1725
BX-66	68	1722	69	1750
BX-67	69	1748	70	1775
BX-68	70	1773	71	1801
BX-69	71	1798	72	1826
BX-70	72	1824	73	1852
BX-71	73	1849	74	1877
BX-72	74	1875	75	1902
BX-73	v5	1900	76	1928
BX-74	76	1925	77	1953
BX-75	77	1951	78	1979
BX-76	78	1976	79	2004
BX-77	79	2002	80	2029
BX-78	80	2027	81	2055
BX-79	81	2052	82	2080
BX-80	82	2078	83	2106
BX-81	83	2103	84	2131
BX-82	84	2129	85	2156
BX-83	85	2154	86	2182



Ref. da Correia	C.D.		C.E.	
	pol.	mm	pol.	mm
BX-84	86	2179	87	2207
BX-85	87	2205	88	2233
BX-86	88	2230	89	2258
BX-87	89	2256	90	2283
BX-88	90	2281	91	2309
BX-89	91	2306	92	2334
BX-90	92	2332	93	2360
BX-91	93	2357	94	2385
BX-92	94	2383	95	2410
BX-93	95	2408	96	2436
BX-94	96	2433	97	2461
BX-95	97	2459	98	2487
BX-96	98	2484	99	2512
BX-97	99	2510	100	2537
BX-98	100	2535	101	2563
BX-100	102	2586	103	2614
BX-103	105	2662	106	2690
BX-105	107	2713	108	2741
BX-108	110	2789	111	2817
BX-110	112	2840	113	2868
BX-111	113	2865	114	2893
BX-112	114	2891	115	2918
BX-114	116	2941	117	2969
BX-116	118	2992	119	3020
BX-119	121	3068	122	3096
BX-120	122	3094	123	3122
BX-123	125	3170	126	3198
BX-124	126	3195	127	3223
BX-126	128	3246	129	3274
BX-128	130	3297	131	3325
BX-130	132	3348	133	3376

Ref. da Correia	C.D.		C.E.	
	pol.	mm	pol.	mm
BX-136	138	3500	139	3528
BX-144	146	3703	147	3731
BX-152	154	3907	155	3934
BX-158	160	4059	161	4087
BX-162	164	4161	165	4188
BX-173	175	4440	176	4468
BX-180	182	4618	183	4646
BX-195	197	4999	198	5027

Considerações: C.D. = Comprimento Datum / C.E. = Comprimento Efetivo (Externo) / X = Dentes Moldados

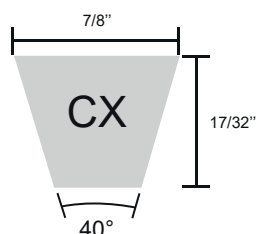

Perfil CX

Largura Superior: 22 mm
 Altura: 14 mm
 Ângulo: 40° +/- 1°

Linha sob consulta de preço e entrega

Ref. da Correia	C.D.		C.E.	
	pol.	mm	pol.	mm
CX-51	54	1369	55	1402
CX-52	55	1394	56	1427
CX-53	56	1420	57	1453
CX-54	57	1445	58	1478
CX-55	58	1471	59	1504
CX-56	59	1496	60	1529
CX-57	60	1521	61	1554
CX-58	61	1547	62	1580
CX-59	62	1572	63	1605
CX-60	63	1598	64	1631
CX-61	64	1623	65	1656
CX-62	65	1648	66	1681
CX-63	66	1674	67	1707
CX-64	67	1699	68	1732
CX-65	68	1725	69	1758
CX-66	69	1750	70	1783
CX-67	70	1775	71	1808
CX-68	71	1801	72	1834
CX-69	72	1826	73	1859
CX-70	73	1852	74	1885
CX-71	74	1877	75	1910
CX-72	75	1902	76	1935
CX-73	76	1928	77	1961

Ref. da Correia	C.D.		C.E.	
	pol.	mm	pol.	mm
CX-74	77	1953	78	1986
CX-75	78	1979	79	2012
CX-76	79	2004	80	2037
CX-77	80	2029	81	2062
CX-78	81	2055	82	2088
CX-79	82	2080	83	2113
CX-80	83	2106	84	2139
CX-81	84	2131	85	2164
CX-82	85	2156	86	2189
CX-83	86	2182	87	2215
CX-84	87	2207	88	2240
CX-85	88	2233	89	2266
CX-86	89	2258	90	2291
CX-87	90	2283	91	2316
CX-88	91	2309	92	2342
CX-89	92	2334	93	2367
CX-90	93	2360	94	2393
CX-91	94	2385	95	2418
CX-92	95	2410	96	2443
CX-93	96	2436	97	2469
CX-94	97	2461	98	2494
CX-95	98	2487	99	2520
CX-96	99	2512	100	2545



Ref. da Correia	C.D.		C.E.	
	pol.	mm	pol.	mm
CX-97	100	2537	101	2570
CX-98	101	2563	102	2596
CX-99	102	2588	103	2621
CX-100	103	2614	104	2647
CX-101	104	2639	105	2672
CX-102	105	2664	106	2697
CX-103	106	2690	107	2723
CX-104	107	2715	108	2748
CX-105	108	2741	109	2774
CX-107	110	2791	111	2824
CX-108	111	2817	112	2850
CX-109	112	2842	113	2875

Ref. da Correia	C.D.		C.E.	
	pol.	mm	pol.	mm
CX-110	113	2868	114	2901
CX-111	114	2893	115	2926
CX-112	115	2918	116	2951
CX-113	116	2944	117	2977
CX-114	117	2969	118	3002
CX-115	118	2995	119	3028
CX-116	119	3020	120	3053
CX-117	120	3045	121	3078
CX-118	121	3071	122	3104
CX-119	122	3096	123	3129
CX-120	123	3122	124	3155

HIGHT V

DIN 7753 PART1 - ISO 4184 / IP22 RMA - MPTA / BS 3790

Considerações: C.E. = Comprimento Efetivo (Externo)

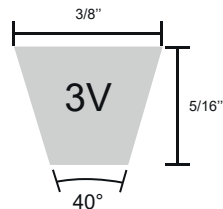

Perfil 3V

Largura Superior: 9,5 mm
Altura: 8 mm
Ângulo: 40° +/- 1°

Ref. da Correia	C.E.		Ref. da Correia	C.E.		Ref. da Correia	C.E.	
	pol.	mm		pol.	mm		pol.	mm
3V250	25.0	635	3V475	47.5	1207	3V900	90.0	2286
3V265	26.5	673	3V500	50.0	1270	3V950	95.0	2413
3V280	28.0	711	3V530	53.0	1346	3V1000	100.0	2540
3V300	30.0	762	3V560	56.0	1422	3V1060	106.0	2692
3V315	31.5	800	3V600	60.0	1524	3V1120	112.0	2845
3V325	32.5	826	3V630	63.0	1600	3V1180	118.0	2997
3V335	33.5	851	3V670	67.0	1702	3V1250	125.0	3175
3V355	35.5	902	3V710	71.0	1803	3V1320	132.0	3353
3V375	37.5	953	3V750	75.0	1905	3V1400	140.0	3556
3V400	40.0	1016	3V780	78.0	1981	3V1500	150.0	3810
3V425	42.5	1080	3V800	80.0	2032			
3V450	45.0	1143	3V850	85.0	2159			

Considerações: C.E. = Comprimento Efetivo (Externo)

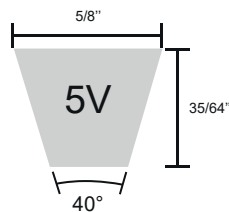

Perfil 5V

Largura Superior: 15,9 mm
Altura: 13,5 mm
Ângulo: 40° +/- 1°

Ref. da Correia	C.E.		Ref. da Correia	C.E.		Ref. da Correia	C.E.	
	pol.	mm		pol.	mm		pol.	mm
5V500	50	1270	5V1000	100	2540	5V2000	200	5080
5V530	53	1346	5V1060	106	2692	5V2120	212	5385
5V560	56	1422	5V1120	112	2845	5V2240	224	5690
5V600	60	1524	5V1180	118	2997	5V2360	236	5994
5V630	63	1600	5V1250	125	3175	5V2500	250	6350
5V670	67	1702	5V1320	132	3353	5V2650	265	6731
5V710	71	1803	5V1400	140	3556	5V2800	280	7112
5V750	75	1905	5V1500	150	3810	5V3000	300	7620
5V800	80	2032	5V1600	160	4064	5V3150	315	8001
5V850	85	2159	5V1700	170	4318	5V3550	355	9017
5V900	90	2286	5V1800	180	4572			
5V950	95	2413	5V1900	190	4826			

Considerações: C.E. = Comprimento Efetivo (Externo)

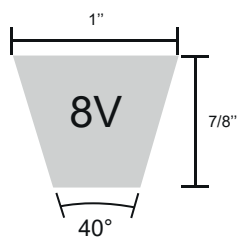

Perfil 8V

Largura Superior: 25,4 mm
 Altura: 23 mm
 Ângulo: 40° +/- 1°

Ref. da Correia	C.E.	
	pol.	mm
8V1060	106	2692
8V1120	112	2845
8V1180	118	2997
8V1250	125	3175
8V1320	132	3353
8V1400	140	3556
8V1500	150	3810
8V1600	160	4064
8V1700	170	4318
8V1800	180	4572
8V1900	190	4826

Ref. da Correia	C.E.	
	pol.	mm
8V2000	200	5080
8V2120	212	5385
8V2240	224	5690
8V2300	230	5842
8V2360	236	5994
8V2500	250	6350
8V2650	265	6731
8V2800	280	7112
8V3000	300	7620
8V3150	315	8001
8V3350	335	8509

Ref. da Correia	C.E.	
	pol.	mm
8V3550	355	9017
8V3750	375	9525
8V4000	400	10160
8V4250	425	10795
8V4500	450	11430
8V4750	475	12065
8V5000	500	12700
8V5600	560	14224

HIGHT V X

DIN 7753 PART1 - ISO 4184 / IP22 RMA - MPTA / BS 3790

Considerações: C.E. = Comprimento Efetivo (Externo) / X = Dentes Moldados

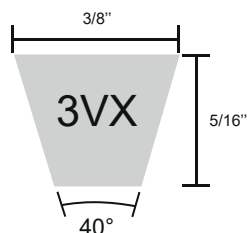

Perfil 3VX

Largura Superior: 9,5 mm
Altura: 8 mm
Ângulo: 40° +/- 1°

Linha sob consulta de preço e entrega

Ref. da Correia	C.E.		Ref. da Correia	C.E.		Ref. da Correia	C.E.	
	pol.	mm		pol.	mm		pol.	mm
3VX 220	22.0	559	3VX 335	33.5	851	3VX 425	42.5	1080
3VX 230	23.0	584	3VX 340	34.0	864	3VX 430	43.0	1092
3VX 250	25.0	635	3VX 345	34.5	876	3VX 440	44.0	1118
3VX 255	25.5	648	3VX 350	35.0	889	3VX 445	44.5	1130
3VX 260	26.0	660	3VX 355	35.5	902	3VX 450	45.0	1143
3VX 265	26.5	673	3VX 360	36.0	914	3VX 455	45.5	1156
3VX 270	27.0	686	3VX 365	36.5	927	3VX 460	46.0	1168
3VX 275	27.5	699	3VX 370	37.0	940	3VX 465	46.5	1181
3VX 280	28.0	711	3VX 375	37.5	953	3VX 470	47.0	1194
3VX 290	29.0	737	3VX 380	38.0	965	3VX 475	47.5	1207
3VX 295	29.5	749	3VX 385	38.5	978	3VX 480	48.0	1219
3VX 300	30.0	762	3VX 390	39.0	991	3VX 490	49.0	1245
3VX 305	30.5	775	3VX 395	39.5	1003	3VX 495	49.5	1257
3VX 310	31.0	787	3VX 400	40.0	1016	3VX 500	50.0	1270
3VX 315	31.5	800	3VX 405	40.5	1029	3VX 505	50.5	1283
3VX 320	32.0	813	3VX 410	41.0	1041	3VX 510	51.0	1295
3VX 325	32.5	826	3VX 415	41.5	1054	3VX 515	51.5	1308
3VX 330	33.0	838	3VX 420	42.0	1067	3VX 520	52.0	1321



Ref. da Correia	C.E.	
	pol.	mm
3VX 525	52.0	1321
3VX 530	53.0	1346
3VX 535	53.5	1359
3VX 540	54.0	1372
3VX 545	54.5	1384
3VX 550	55.0	1397
3VX 555	55.5	1410
3VX 560	56.0	1422
3VX 565	56.5	1435
3VX 570	57.0	1448
3VX 575	57.5	1461
3VX 580	58.0	1473
3VX 585	58.5	1486
3VX 590	59.0	1499
3VX 595	59.5	1511
3VX 600	60.0	1524
3VX 610	61.0	1549
3VX 615	61.5	1562

Ref. da Correia	C.E.	
	pol.	mm
3VX 620	62.0	1575
3VX 625	62.5	1588
3VX 630	63.0	1600
3VX 640	64.0	1626
3VX 645	64.5	1638
3VX 650	65.0	1651
3VX 670	67.0	1702
3VX 680	68.0	1727
3VX 685	68.5	1740
3VX 690	69.0	1753
3VX 695	69.5	1765
3VX 700	70.0	1778
3VX 705	70.5	1791
3VX 710	71.0	1803
3VX 715	71.5	1816
3VX 720	72.0	1829
3VX 725	72.5	1842
3VX 735	73.5	1867

Ref. da Correia	C.E.	
	pol.	mm
3VX 745	74.5	1892
3VX 750	75.0	1905
3VX 765	76.5	1943
3VX 780	78.0	1981
3VX 800	80.0	2032
3VX 850	85.0	2159
3VX 900	90.0	2286
3VX 950	95.0	2413
3VX 1000	100.0	2540
3VX 1060	106.0	2692
3VX 1120	112.0	2845
3VX 1180	118.0	2997
3VX 1250	125.0	3175
3VX 1320	132.0	3353
3VX 1400	140.0	3556

Considerações: C.E. = Comprimento Efetivo (Externo) / X = Dentes Moldados

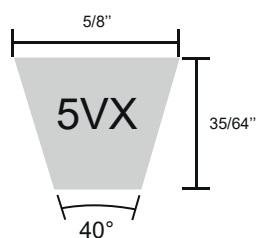

Perfil 5VX

Largura Superior: 15,9 mm

Altura: 13,5 mm

Ângulo: 40° +/- 1°

Linha sob consulta de preço e entrega

Ref. da Correia	C.E.	
	pol.	mm
5VX 220	22.0	559
5VX 225	22.5	572
5VX 230	23.0	584
5VX 240	24.0	610
5VX 245	24.5	622
5VX 250	25.0	635
5VX 255	25.5	648
5VX 260	26.0	660
5VX 270	27.0	686
5VX 275	27.5	699
5VX 285	28.5	724
5VX 290	29.0	737
5VX 295	29.5	749
5VX 305	30.5	775
5VX 310	31.0	787
5VX 315	31.5	800
5VX 320	32.0	813
5VX 330	33.0	838
5VX 335	33.5	851
5VX 340	34.0	864
5VX 345	34.5	876

Ref. da Correia	C.E.	
	pol.	mm
5VX 350	35.0	889
5VX 355	35.5	902
5VX 365	36.5	927
5VX 370	37.0	940
5VX 375	37.5	953
5VX 380	38.0	965
5VX 385	38.5	978
5VX 390	39.0	991
5VX 395	39.5	1003
5VX 400	40.0	1016
5VX 405	40.5	1029
5VX 410	41.0	1041
5VX 415	41.5	1054
5VX 425	42.5	1080
5VX 430	43.0	1092
5VX 440	44.0	1118
5VX 445	44.5	1130
5VX 450	45.0	1143
5VX 455	45.5	1156
5VX 460	46.0	1168
5VX 465	46.5	1181

Ref. da Correia	C.E.	
	pol.	mm
5VX 470	47.0	1194
5VX 475	47.5	1207
5VX 480	48.0	1219
5VX 485	48.5	1232
5VX 490	49.0	1245
5VX 495	49.5	1257
5VX 500	50.0	1270
5VX 505	50.5	1283
5VX 510	51.0	1295
5VX 515	51.5	1308
5VX 525	52.5	1334
5VX 530	53.0	1346
5VX 535	53.5	1359
5VX 540	54.0	1372
5VX 545	54.5	1384
5VX 550	55.0	1397
5VX 555	55.5	1410
5VX 560	56.0	1422
5VX 565	56.5	1435
5VX 570	57.0	1448
5VX 575	57.5	1461



Ref. da Correia	C.E.	
	pol.	mm
5VX 580	58.0	1473
5VX 585	58.5	1486
5VX 590	59.0	1499
5VX 595	59.5	1511
5VX 600	60.0	1524
5VX 605	60.5	1537
5VX 610	61.0	1549
5VX 615	61.5	1562
5VX 620	62.0	1575
5VX 630	63.0	1600
5VX 640	64.0	1626
5VX 650	65.0	1651
5VX 660	66.0	1676
5VX 665	66.5	1689
5VX 670	67.0	1702
5VX 680	68.0	1727
5VX 685	68.5	1740
5VX 690	69.0	1753
5VX 695	69.5	1765
5VX 700	70.0	1778
5VX 710	71.0	1803

Ref. da Correia	C.E.	
	pol.	mm
5VX 715	71.5	1816
5VX 720	72.0	1829
5VX 730	73.0	1854
5VX 740	74.0	1880
5VX 750	75.0	1905
5VX 760	76.0	1930
5VX 780	78.0	1981
5VX 800	80.0	2032
5VX 810	81.0	2057
5VX 830	83.0	2108
5VX 840	84.0	2134
5VX 850	85.0	2159
5VX 860	86.0	2184
5VX 880	88.0	2235
5VX 890	89.0	2261
5VX 900	90.0	2286
5VX 930	93.0	2362
5VX 940	94.0	2388
5VX 950	95.0	2413
5VX 960	96.0	2438
5VX 990	99.0	2515

Ref. da Correia	C.E.	
	pol.	mm
5VX 1000	100.0	2540
5VX 1030	103.0	2616
5VX 1050	105.0	2667
5VX 1060	106.0	2692
5VX 1080	108.0	2743
5VX 1120	112.0	2845
5VX 1150	115.0	2921
5VX 1180	118.0	2997
5VX 1230	123.0	3124
5VX 1250	125.0	3175
5VX 1320	132.0	3353
5VX 1400	140.0	3556
5VX 1500	150.0	3810
5VX 1600	160.0	4064
5VX 1700	170.0	4318
5VX 1800	180.0	4572
5VX 1900	190.0	4826
5VX 2000	200.0	5080

METRIC LINE

DIN 7753 PART1 - ISO 4184 / IP22 RMA - MPTA / BS 3790

Considerações: C.D. = Comprimento Datum / C.E. = Comprimento Efetivo (Externo)

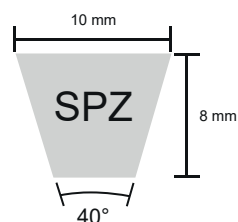

Perfil SPZ

Largura Superior: 10 mm

Altura: 8 mm

Ângulo: 40° +/- 1°

Linha sob consulta de preço e entrega

Ref. da Correia	C.D. mm	C.E. mm	Ref. da Correia	C.D. mm	C.E. mm	Ref. da Correia	C.D. mm	C.E. mm
SPZ 562	562	575	SPZ 813	813	826	SPZ 1120	1120	1133
SPZ 580	580	593	SPZ 825	825	838	SPZ 1125	1125	1138
SPZ 587	587	600	SPZ 838	838	851	SPZ 1140	1140	1153
SPZ 600	600	613	SPZ 845	845	858	SPZ 1150	1150	1163
SPZ 604	604	617	SPZ 850	850	863	SPZ 1162	1162	1175
SPZ 612	612	625	SPZ 863	863	876	SPZ 1170	1170	1183
SPZ 615	615	628	SPZ 875	875	888	SPZ 1180	1180	1193
SPZ 630	630	643	SPZ 888	888	901	SPZ 1185	1185	1198
SPZ 637	637	650	SPZ 900	900	913	SPZ 1195	1195	1208
SPZ 640	640	653	SPZ 913	913	926	SPZ 1200	1200	1213
SPZ 643	643	656	SPZ 925	925	938	SPZ 1202	1202	1215
SPZ 646	646	659	SPZ 940	940	953	SPZ 1210	1210	1223
SPZ 650	650	663	SPZ 950	950	963	SPZ 1215	1215	1228
SPZ 660	660	673	SPZ 963	963	976	SPZ 1220	1220	1233
SPZ 662	662	675	SPZ 975	975	988	SPZ 1225	1225	1238
SPZ 670	670	683	SPZ 980	980	993	SPZ 1237	1237	1250
SPZ 675	675	688	SPZ 985	985	998	SPZ 1240	1240	1253
SPZ 683	683	696	SPZ 1000	1000	1013	SPZ 1250	1250	1263
SPZ 690	690	703	SPZ 1010	1010	1023	SPZ 1263	1263	1276
SPZ 700	700	713	SPZ 1013	1013	1026	SPZ 1270	1270	1283
SPZ 710	710	723	SPZ 1025	1025	1038	SPZ 1275	1275	1288
SPZ 725	725	738	SPZ 1030	1030	1043	SPZ 1280	1280	1293
SPZ 730	730	743	SPZ 1037	1037	1050	SPZ 1282	1282	1295
SPZ 735	735	748	SPZ 1050	1050	1063	SPZ 1285	1285	1298
SPZ 737	737	750	SPZ 1060	1060	1073	SPZ 1300	1300	1313
SPZ 750	750	763	SPZ 1073	1073	1086	SPZ 1312	1312	1325
SPZ 760	760	773	SPZ 1077	1077	1090	SPZ 1320	1320	1333
SPZ 763	763	776	SPZ 1080	1080	1093	SPZ 1325	1325	1338
SPZ 775	775	788	SPZ 1090	1090	1103	SPZ 1340	1340	1353
SPZ 785	785	798	SPZ 1100	1100	1113	SPZ 1350	1350	1363
SPZ 800	800	813	SPZ 1112	1112	1125	SPZ 1360	1360	1373



Ref. da Correia	C.D. mm	C.E. mm
SPZ 1370	1370	1383
SPZ 1375	1375	1388
SPZ 1380	1380	1393
SPZ 1400	1400	1413
SPZ 1413	1413	1426
SPZ 1415	1415	1428
SPZ 1420	1420	1433
SPZ 1425	1425	1438
SPZ 1430	1430	1443
SPZ 1450	1450	1463
SPZ 1470	1470	1483
SPZ 1475	1475	1488
SPZ 1487	1487	1500
SPZ 1490	1490	1503
SPZ 1500	1500	1513
SPZ 1513	1513	1526
SPZ 1520	1520	1533
SPZ 1525	1525	1538
SPZ 1545	1545	1558
SPZ 1550	1550	1563
SPZ 1560	1560	1573
SPZ 1575	1575	1588
SPZ 1600	1600	1613
SPZ 1613	1613	1626
SPZ 1625	1630	1643
SPZ 1630	1630	1643
SPZ 1640	1640	1653
SPZ 1650	1650	1663
SPZ 1675	1652	1665
SPZ 1700	1700	1713
SPZ 1710	1710	1723

Ref. da Correia	C.D. mm	C.E. mm
SPZ 1713	1713	1726
SPZ 1750	1750	1763
SPZ 1760	1760	1773
SPZ 1775	1775	1788
SPZ 1800	1800	1813
SPZ 1813	1813	1826
SPZ 1845	1845	1858
SPZ 1850	1850	1863
SPZ 1875	1875	1888
SPZ 1900	1900	1913
SPZ 1913	1913	1926
SPZ 1950	1950	1963
SPZ 1962	1962	1975
SPZ 2000	2000	2013
SPZ 2013	2013	2026
SPZ 2030	2030	2043
SPZ 2060	2060	2073
SPZ 2120	2120	2133
SPZ 2133	2133	2146
SPZ 2160	2160	2173
SPZ 2220	2220	2233
SPZ 2240	2240	2253
SPZ 2253	2253	2266
SPZ 2280	2280	2293
SPZ 2300	2300	2313
SPZ 2360	2360	2373
SPZ 2375	2375	2388
SPZ 2410	2410	2423
SPZ 2430	2430	2443
SPZ 2500	2500	2513
SPZ 2513	2513	2526

Ref. da Correia	C.D. mm	C.E. mm
SPZ 2530	2530	2543
SPZ 2540	2540	2553
SPZ 2580	2580	2593
SPZ 2650	2650	2663
SPZ 2663	2663	2676
SPZ 2690	2690	2703
SPZ 2750	2750	2763
SPZ 2800	2800	2813
SPZ 2813	2813	2826
SPZ 2840	2840	2853
SPZ 2900	2900	2913
SPZ 2915	2925	2938
SPZ 2990	2990	3003
SPZ 3000	3000	3013
SPZ 3013	3013	3026
SPZ 3070	3070	3083
SPZ 3100	3100	3113
SPZ 3150	3150	3163
SPZ 3163	3163	3176
SPZ 3170	3170	3183
SPZ 3250	3250	3263
SPZ 3350	3350	3363
SPZ 3363	3363	3376
SPZ 3450	3450	3463
SPZ 3550	3550	3563
SPZ 3563	3563	3576

Considerações: C.D. = Comprimento Datum / C.E. = Comprimento Efetivo (Externo)

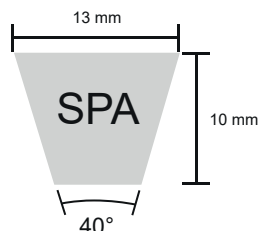

Perfil SPA

Largura Superior: 13 mm
 Altura: 10 mm
 Ângulo: 40° +/- 1°

Linha sob consulta de preço e entrega

Ref. da Correia	C.D. mm	C.E. mm	Ref. da Correia	C.D. mm	C.E. mm	Ref. da Correia	C.D. mm	C.E. mm
SPA 600	600	617	SPA 1000	1000	1017	SPA 1360	1360	1377
SPA 650	650	667	SPA 1018	1018	1035	SPA 1375	1375	1392
SPA 700	700	717	SPA 1025	1025	1042	SPA 1400	1400	1417
SPA 750	750	767	SPA 1050	1050	1067	SPA 1418	1418	1435
SPA 757	757	774	SPA 1057	1057	1074	SPA 1425	1425	1442
SPA 775	775	792	SPA 1078	1078	1095	SPA 1428	1428	1445
SPA 782	782	799	SPA 1100	1100	1117	SPA 1450	1450	1467
SPA 800	800	817	SPA 1125	1125	1142	SPA 1475	1475	1492
SPA 807	807	824	SPA 1138	1138	1155	SPA 1500	1500	1517
SPA 810	810	827	SPA 1150	1150	1167	SPA 1518	1518	1535
SPA 818	818	835	SPA 1175	1175	1192	SPA 1525	1525	1542
SPA 825	825	842	SPA 1198	1198	1215	SPA 1550	1550	1567
SPA 832	832	849	SPA 1200	1200	1217	SPA 1575	1575	1592
SPA 850	850	867	SPA 1207	1207	1224	SPA 1600	1600	1617
SPA 868	868	885	SPA 1225	1225	1242	SPA 1618	1618	1635
SPA 875	875	892	SPA 1250	1250	1267	SPA 1625	1625	1642
SPA 900	900	917	SPA 1268	1268	1285	SPA 1632	1632	1649
SPA 918	918	935	SPA 1275	1275	1292	SPA 1650	1650	1667
SPA 925	925	942	SPA 1280	1280	1297	SPA 1657	1657	1674
SPA 930	930	947	SPA 1300	1300	1317	SPA 1675	1675	1692
SPA 932	932	949	SPA 1307	1307	1324	SPA 1700	1700	1717
SPA 950	950	967	SPA 1325	1325	1342	SPA 1718	1718	1735
SPA 968	968	985	SPA 1338	1338	1355	SPA 1725	1725	1742
SPA 975	975	992	SPA 1350	1350	1367	SPA 1750	1750	1767



Ref. da Correia	C.D. mm	C.E. mm
SPA 1800	1800	1817
SPA 1818	1818	1835
SPA 1825	1825	1842
SPA 1850	1850	1867
SPA 1857	1857	1874
SPA 1875	1875	1892
SPA 1900	1900	1917
SPA 1918	1918	1935
SPA 1925	1925	1942
SPA 1950	1950	1967
SPA 2000	2000	2017
SPA 2018	2018	2035
SPA 2100	2100	2117
SPA 2138	2138	2155
SPA 2150	2150	2167
SPA 2200	2200	2217
SPA 2250	2250	2267
SPA 2258	2258	2275
SPA 2300	2300	2317
SPA 2325	2325	2342
SPA 2378	2378	2395
SPA 2400	2400	2417
SPA 2450	2450	2467
SPA 2500	2500	2517

Ref. da Correia	C.D. mm	C.E. mm
SPA 2518	2518	2535
SPA 2600	2600	2617
SPA 2607	2607	2624
SPA 2625	2625	2642
SPA 2668	2668	2685
SPA 2700	2700	2717
SPA 2750	2750	2767
SPA 2800	2800	2817
SPA 2818	2818	2835
SPA 2850	2850	2867
SPA 2900	2900	2917
SPA 2950	2950	2967
SPA 3000	3000	3017
SPA 3020	3020	3037
SPA 3030	3030	3047
SPA 3032	3032	3049
SPA 3070	3070	3087
SPA 3082	3082	3099
SPA 3150	3150	3167
SPA 3160	3160	3177
SPA 3182	3182	3199
SPA 3282	3282	3299
SPA 3290	3290	3307
SPA 3350	3350	3367

Ref. da Correia	C.D. mm	C.E. mm
SPA 3382	3382	3399
SPA 3390	3390	3407
SPA 3450	3450	3467
SPA 3482	3482	3499
SPA 3550	3550	3567
SPA 3650	3650	3667
SPA 3660	3660	3677
SPA 3750	3750	3767
SPA 3870	3870	3887
SPA 3880	3880	3897
SPA 4000	4000	4017
SPA 4010	4010	4027
SPA 4125	4125	4142
SPA 4230	4230	4247
SPA 4250	4250	4267
SPA 4260	4260	4277
SPA 4375	4375	4392
SPA 4500	4500	4517
SPA 5100	5100	5117

Considerações: C.D. = Comprimento Datum / C.E. = Comprimento Efetivo (Externo)

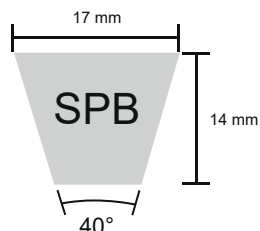

Perfil SPB

Largura Superior: 17 mm
 Altura: 14 mm
 Ângulo: 40° +/- 1°

Linha sob consulta de preço e entrega

Ref. da Correia	C.D. mm	C.E. mm	Ref. da Correia	C.D. mm	C.E. mm	Ref. da Correia	C.D. mm	C.E. mm
SPB 1250	1250	1272	SPB 3550	3550	3572	SPB 5300	5300	5322
SPB 1320	1320	1342	SPB 3600	3600	3622	SPB 5322	5322	5344
SPB 1400	1400	1422	SPB 3650	3650	3672	SPB 5380	5380	5402
SPB 1500	1500	1522	SPB 3675	3675	3697	SPB 5450	5450	5472
SPB 1600	1600	1622	SPB 3750	3750	3772	SPB 5500	5500	5522
SPB 1700	1700	1722	SPB 3800	3800	3822	SPB 5600	5600	5622
SPB 1800	1800	1822	SPB 3870	3870	3892	SPB 5680	5680	5702
SPB 1900	1900	1922	SPB 4000	4000	4022	SPB 5800	5800	5822
SPB 2000	2000	2022	SPB 4060	4060	4082	SPB 5900	5900	5922
SPB 2120	2120	2142	SPB 4120	4120	4142	SPB 6000	6000	6022
SPB 2240	2240	2262	SPB 4200	4200	4222	SPB 6150	6150	6172
SPB 2360	2360	2382	SPB 4250	4250	4272	SPB 6300	6300	6322
SPB 2500	2500	2522	SPB 4310	4310	4332	SPB 6340	6340	6362
SPB 2650	2650	2672	SPB 4370	4370	4392	SPB 6500	6500	6522
SPB 2800	2800	2822	SPB 4500	4500	4522	SPB 6700	6700	6722
SPB 3000	3000	3022	SPB 4560	4560	4582	SPB 6740	6740	6762
SPB 3070	3070	3092	SPB 4620	4620	4642	SPB 6850	6850	6872
SPB 3100	3100	3122	SPB 4680	4680	4702	SPB 7100	7100	7122
SPB 3150	3150	3172	SPB 4750	4750	4772	SPB 7500	7500	7522
SPB 3170	3170	3192	SPB 4820	4820	4842	SPB 7600	7600	7622
SPB 3200	3200	3222	SPB 4870	4870	4892	SPB 7800	7800	7822
SPB 3250	3250	3272	SPB 5000	5000	5022	SPB 8000	8000	8022
SPB 3350	3350	3372	SPB 5070	5070	5092	SPB 8500	8500	8522
SPB 3450	3450	3472	SPB 5150	5150	5172	SPB 9000	9000	9022



Considerações: C.D. = Comprimento Datum / C.E. = Comprimento Efetivo (Externo)

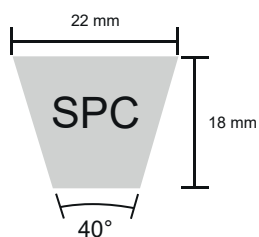

Perfil SPC

Largura Superior: 22 mm
 Altura: 18 mm
 Ângulo: 40° +/- 1°

Linha sob consulta de preço e entrega

Ref. da Correia	C.D. mm	C.E. mm
SPC 2000	2000	2030
SPC 2120	2120	2150
SPC 2240	2240	2270
SPC 2360	2360	2390
SPC 2500	2500	2530
SPC 2650	2650	2680
SPC 2800	2800	2830
SPC 3000	3000	3030
SPC 3150	3150	3180
SPC 3175	3175	3205
SPC 3350	3350	3380
SPC 3550	3550	3580
SPC 3580	3580	3610
SPC 3750	3750	3780
SPC 4000	4000	4030

Ref. da Correia	C.D. mm	C.E. mm
SPC 4135	4135	4165
SPC 4250	4250	4280
SPC 4280	4280	4310
SPC 4300	4300	4330
SPC 4500	4500	4530
SPC 4750	4750	4780
SPC 5000	5000	5030
SPC 5100	5100	5130
SPC 5300	5300	5330
SPC 5400	5400	5430
SPC 5500	5500	5530
SPC 5600	5600	5630
SPC 6000	6000	6030
SPC 6300	6300	6330
SPC 6700	6700	6730

Ref. da Correia	C.D. mm	C.E. mm
SPC 7100	7100	7130
SPC 7500	7500	7530
SPC 7530	7530	7560
SPC 7600	7600	7630
SPC 8000	8000	8030
SPC 8500	8500	8530
SPC 9000	9000	9030
SPC 9500	9500	9530
SPC 10000	10000	10030
SPC 10500	10500	10530
SPC 10600	10600	10630
SPC 11200	11200	11230
SPC 11800	11800	11830
SPC 12500	12500	12530
SPC 13500	13500	13530

METRIC LINE X

DIN 7753 PART1 - ISO 4184 / IP22 RMA - MPTA / BS 3790

Considerações: C.D. = Comprimento Datum / C.E. = Comprimento Efetivo (Externo) / X = Dentes Moldados

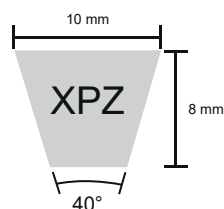

Perfil XPZ

Largura Superior: 10 mm

Altura: 8 mm

Ângulo: 40° +/- 1°

Linha sob consulta de preço e entrega

Ref. da Correia	C.D. mm	C.E. mm	Ref. da Correia	C.D. mm	C.E. mm	Ref. da Correia	C.D. mm	C.E. mm
XPZ 550	550	563	XPZ 787	787	800	XPZ 1080	1080	1093
XPZ 560	560	573	XPZ 800	800	813	XPZ 1087	1087	1100
XPZ 562	562	575	XPZ 812	812	825	XPZ 1090	1090	1103
XPZ 580	580	593	XPZ 821	821	834	XPZ 1100	1100	1113
XPZ 587	587	600	XPZ 825	825	838	XPZ 1112	1112	1125
XPZ 600	600	613	XPZ 837	837	850	XPZ 1120	1120	1133
XPZ 604	604	617	XPZ 845	845	858	XPZ 1137	1137	1150
XPZ 612	612	625	XPZ 850	850	863	XPZ 1140	1140	1153
XPZ 615	615	628	XPZ 862	862	875	XPZ 1150	1150	1163
XPZ 630	630	643	XPZ 875	875	888	XPZ 1162	1162	1175
XPZ 637	637	650	XPZ 887	887	900	XPZ 1166	1166	1179
XPZ 640	640	653	XPZ 900	900	913	XPZ 1170	1170	1183
XPZ 646	646	659	XPZ 912	912	925	XPZ 1180	1180	1193
XPZ 660	660	673	XPZ 925	925	938	XPZ 1187	1187	1200
XPZ 662	662	675	XPZ 937	937	950	XPZ 1195	1195	1208
XPZ 670	670	683	XPZ 940	940	953	XPZ 1200	1200	1213
XPZ 672	672	685	XPZ 950	950	963	XPZ 1202	1202	1215
XPZ 675	675	688	XPZ 957	957	970	XPZ 1210	1210	1223
XPZ 682	682	695	XPZ 962	962	975	XPZ 1212	1212	1225
XPZ 687	687	700	XPZ 975	975	988	XPZ 1220	1220	1233
XPZ 690	690	703	XPZ 980	980	993	XPZ 1227	1227	1240
XPZ 700	700	713	XPZ 985	985	998	XPZ 1237	1237	1250
XPZ 710	710	723	XPZ 987	987	1000	XPZ 1240	1240	1253
XPZ 722	722	735	XPZ 1000	1000	1013	XPZ 1250	1250	1263
XPZ 725	725	738	XPZ 1010	1010	1023	XPZ 1262	1262	1275
XPZ 730	730	743	XPZ 1012	1012	1025	XPZ 1270	1270	1283
XPZ 737	737	750	XPZ 1024	1024	1037	XPZ 1280	1280	1293
XPZ 750	750	763	XPZ 1030	1030	1043	XPZ 1282	1282	1295
XPZ 758	758	771	XPZ 1037	1037	1050	XPZ 1285	1285	1298
XPZ 760	760	773	XPZ 1047	1047	1060	XPZ 1287	1287	1300
XPZ 762	762	775	XPZ 1060	1060	1073	XPZ 1312	1312	1325
XPZ 772	772	785	XPZ 1062	1062	1075	XPZ 1320	1320	1333
XPZ 775	775	788	XPZ 1077	1077	1090	XPZ 1337	1337	1350



Ref. da Correia	C.D. mm	C.E. mm
XPZ 1340	1340	1353
XPZ 1350	1350	1363
XPZ 1362	1362	1375
XPZ 1370	1370	1383
XPZ 1380	1380	1393
XPZ 1387	1387	1400
XPZ 1400	1400	1413
XPZ 1412	1412	1425
XPZ 1415	1415	1428
XPZ 1420	1420	1433
XPZ 1430	1430	1443
XPZ 1437	1437	1450
XPZ 1450	1450	1463
XPZ 1462	1462	1475
XPZ 1470	1470	1483
XPZ 1475	1475	1488
XPZ 1487	1487	1500
XPZ 1490	1490	1503
XPZ 1500	1500	1513
XPZ 1512	1512	1525
XPZ 1520	1520	1533
XPZ 1527	1527	1540
XPZ 1537	1537	1550
XPZ 1545	1545	1558
XPZ 1550	1550	1563
XPZ 1560	1560	1573
XPZ 1562	1562	1575
XPZ 1587	1587	1600
XPZ 1600	1600	1613
XPZ 1612	1612	1625
XPZ 1630	1630	1643
XPZ 1637	1637	1650
XPZ 1640	1640	1653

Ref. da Correia	C.D. mm	C.E. mm
XPZ 1650	1650	1663
XPZ 1652	1652	1665
XPZ 1662	1662	1675
XPZ 1687	1687	1700
XPZ 1700	1700	1713
XPZ 1707	1707	1720
XPZ 1710	1710	1723
XPZ 1712	1712	1725
XPZ 1737	1737	1750
XPZ 1750	1750	1763
XPZ 1760	1760	1773
XPZ 1762	1762	1775
XPZ 1782	1782	1795
XPZ 1787	1787	1800
XPZ 1800	1800	1813
XPZ 1812	1812	1825
XPZ 1837	1837	1850
XPZ 1845	1845	1858
XPZ 1850	1850	1863
XPZ 1862	1862	1875
XPZ 1875	1875	1888
XPZ 1887	1887	1900
XPZ 1900	1900	1913
XPZ 1937	1937	1950
XPZ 1950	1950	1963
XPZ 1962	1962	1975
XPZ 1987	1987	2000
XPZ 2000	2000	2013
XPZ 2012	2012	2025
XPZ 2030	2030	2043
XPZ 2037	2037	2050
XPZ 2060	2060	2073
XPZ 2062	2062	2075

Ref. da Correia	C.D. mm	C.E. mm
XPZ 2087	2087	2100
XPZ 2120	2120	2133
XPZ 2137	2137	2150
XPZ 2160	2160	2173
XPZ 2187	2187	2200
XPZ 2220	2220	2233
XPZ 2240	2240	2253
XPZ 2280	2280	2293
XPZ 2287	2287	2300
XPZ 2300	2300	2313
XPZ 2360	2360	2373
XPZ 2410	2410	2423
XPZ 2430	2430	2443
XPZ 2437	2437	2450
XPZ 2487	2487	2500
XPZ 2500	2500	2513
XPZ 2530	2530	2543
XPZ 2540	2540	2553
XPZ 2580	2580	2593
XPZ 2650	2650	2663
XPZ 2690	2690	2703
XPZ 2750	2750	2763
XPZ 2800	2800	2813
XPZ 2840	2840	2853
XPZ 2900	2900	2913
XPZ 2915	2925	2938
XPZ 2987	2987	3000
XPZ 2990	2990	3003
XPZ 3000	3000	3013

Considerações: C.D. = Comprimento Datum / C.E. = Comprimento Efetivo (Externo) / X = Dentes Moldados

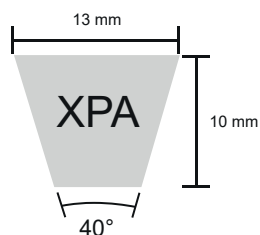

Perfil XPA

Largura Superior: 13 mm
 Altura: 10 mm
 Ângulo: 40° +/- 1°

Linha sob consulta de preço e entrega

Ref. da Correia	C.D. mm	C.E. mm	Ref. da Correia	C.D. mm	C.E. mm	Ref. da Correia	C.D. mm	C.E. mm
XPA550	550	567	XPA918	918	935	XPA1200	1200	1217
XPA575	575	592	XPA922	922	939	XPA1207	1207	1224
XPA667	667	684	XPA925	925	942	XPA1215	1215	1232
XPA630	630	647	XPA930	930	947	XPA1220	1220	1237
XPA670	670	687	XPA932	932	949	XPA1232	1232	1249
XPA690	690	707	XPA940	940	957	XPA1250	1250	1267
XPA710	710	727	XPA950	950	967	XPA1257	1257	1274
XPA730	730	747	XPA957	957	974	XPA1272	1272	1289
XPA732	732	749	XPA960	960	977	XPA1280	1280	1297
XPA742	742	759	XPA963	963	980	XPA1282	1282	1299
XPA747	747	764	XPA967	967	984	XPA1285	1285	1302
XPA750	750	767	XPA969	969	986	XPA1300	1300	1317
XPA757	757	774	XPA975	975	992	XPA1307	1307	1324
XPA760	760	777	XPA982	982	999	XPA1320	1320	1337
XPA762	762	779	XPA1000	1000	1017	XPA1332	1332	1349
XPA766	766	783	XPA1007	1007	1024	XPA1340	1340	1357
XPA772	772	789	XPA1017	1017	1034	XPA1357	1357	1374
XPA775	775	792	XPA1030	1030	1047	XPA1360	1360	1377
XPA782	782	799	XPA1032	1032	1049	XPA1367	1367	1384
XPA800	800	817	XPA1060	1060	1077	XPA1375	1375	1392
XPA807	807	824	XPA1070	1070	1087	XPA1382	1382	1399
XPA825	825	842	XPA1082	1082	1099	XPA1400	1400	1417
XPA832	832	849	XPA1090	1090	1107	XPA1407	1407	1424
XPA840	840	857	XPA1107	1107	1124	XPA1415	1415	1432
XPA850	850	867	XPA1120	1120	1137	XPA1420	1420	1437
XPA857	857	874	XPA1132	1132	1149	XPA1425	1425	1442
XPA861	861	878	XPA1140	1140	1157	XPA1430	1430	1447
XPA875	875	892	XPA1150	1150	1167	XPA1432	1432	1449
XPA882	882	899	XPA1155	1155	1172	XPA1450	1450	1467
XPA900	900	917	XPA1157	1157	1174	XPA1457	1457	1474
XPA907	907	924	XPA1175	1175	1192	XPA1465	1465	1482
XPA910	910	927	XPA1180	1180	1197	XPA1475	1475	1492
XPA912	912	929	XPA1190	1190	1207	XPA1482	1482	1499



Ref. da Correia	C.D. mm	C.E. mm
XPA1490	1490	1507
XPA1500	1500	1517
XPA1507	1507	1524
XPA1520	1520	1537
XPA1525	1525	1542
XPA1532	1532	1549
XPA1550	1550	1567
XPA1557	1557	1574
XPA1582	1582	1599
XPA1600	1600	1617
XPA1607	1607	1624
XPA1610	1610	1627
XPA1618	1618	1635
XPA1630	1630	1647
XPA1632	1632	1649
XPA1650	1650	1667
XPA1652	1652	1669
XPA1657	1657	1674
XPA1662	1662	1679
XPA1675	1675	1692
XPA1680	1680	1697
XPA1682	1682	1699
XPA1700	1700	1717
XPA1707	1707	1724
XPA1725	1725	1742
XPA1732	1732	1749
XPA1750	1750	1767
XPA1757	1757	1774
XPA1782	1782	1799
XPA1800	1800	1817
XPA1807	1807	1824
XPA1820	1820	1837
XPA1825	1825	1842

Ref. da Correia	C.D. mm	C.E. mm
XPA1832	1832	1849
XPA1850	1850	1867
XPA1857	1857	1874
XPA1875	1875	1892
XPA1882	1882	1899
XPA1885	1885	1902
XPA1900	1900	1917
XPA1907	1907	1924
XPA1925	1925	1942
XPA1932	1932	1949
XPA1950	1950	1967
XPA1957	1957	1974
XPA1982	1982	1999
XPA1987	1987	2004
XPA2000	2000	2017
XPA2032	2032	2049
XPA2050	2050	2067
XPA2057	2057	2074
XPA2060	2060	2077
XPA2082	2082	2099
XPA2100	2100	2117
XPA2120	2120	2137
XPA 2130	2130	2147
XPA2132	2132	2149
XPA2150	2150	2167
XPA2160	2160	2177
XPA2180	2180	2197
XPA2182	2182	2199
XPA2200	2200	2217
XPA2207	2207	2224
XPA2227	2227	2244
XPA2232	2232	2249
XPA2240	2240	2257

Ref. da Correia	C.D. mm	C.E. mm
XPA2282	2282	2299
XPA2300	2300	2317
XPA2307	2307	2324
XPA2330	2330	2347
XPA2332	2332	2349
XPA2360	2360	2377
XPA2380	2380	2397
XPA2382	2382	2399
XPA2430	2430	2447
XPA2432	2432	2449
XPA2450	2450	2467
XPA2482	2482	2499
XPA2500	2500	2517
XPA2532	2532	2549
XPA2582	2582	2599
XPA2600	2600	2617
XPA2607	2607	2624
XPA2650	2650	2667
XPA2682	2682	2699
XPA2732	2732	2749
XPA2782	2782	2799
XPA2800	2800	2817
XPA2832	2832	2849
XPA2847	2847	2864
XPA2882	2882	2899
XPA2900	2900	2917
XPA2932	2932	2949
XPA2982	2982	2999
XPA3000	3000	3017
XPA3020	3020	3037
XPA3030	3030	3047

Considerações: C.D. = Comprimento Datum / C.E. = Comprimento Efetivo (Externo) / X = Dentes Moldados

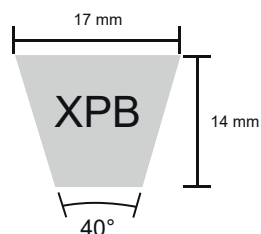

Perfil XPB

Largura Superior: 17 mm
 Altura: 14 mm
 Ângulo: 40° +/- 1°

Linha sob consulta de preço e entrega

Ref. da Correia	C.D. mm	C.E. mm	Ref. da Correia	C.D. mm	C.E. mm	Ref. da Correia	C.D. mm	C.E. mm
XPB1000	1000	1022	XPB1560	1560	1582	XPB2260	2260	2282
XPB1060	1060	1082	XPB1590	1590	1612	XPB2280	2280	2302
XPB1160	1160	1182	XPB1600	1600	1622	XPB2300	2300	2322
XPB1250	1250	1272	XPB1627	1627	1649	XPB2360	2360	2382
XPB1260	1260	1282	XPB1630	1630	1652	XPB2391	2391	2413
XPB1270	1270	1292	XPB1650	1650	1672	XPB2410	2410	2432
XPB1280	1280	1302	XPB1690	1690	1712	XPB2430	2430	2452
XPB1300	1300	1322	XPB1700	1700	1722	XPB2450	2450	2472
XPB1320	1320	1342	XPB1720	1720	1742	XPB2480	2480	2502
XPB1340	1340	1362	XPB1750	1750	1772	XPB2500	2500	2522
XPB1375	1375	1397	XPB1778	1778	1800	XPB2510	2510	2532
XPB1380	1380	1402	XPB1800	1800	1822	XPB2530	2530	2552
XPB1400	1400	1422	XPB1850	1850	1872	XPB2580	2580	2602
XPB1410	1410	1432	XPB1860	1860	1882	XPB2600	2600	2622
XPB1425	1425	1447	XPB1900	1900	1922	XPB2650	2650	2672
XPB1435	1435	1457	XPB1950	1950	1972	XPB2680	2680	2702
XPB1450	1450	1472	XPB2000	2000	2022	XPB2700	2700	2722
XPB1465	1465	1487	XPB2020	2020	2042	XPB2720	2720	2742
XPB1480	1480	1502	XPB2032	2032	2054	XPB2750	2750	2772
XPB1485	1485	1507	XPB2060	2060	2082	XPB2800	2800	2822
XPB1500	1500	1522	XPB2098	2098	2120	XPB2840	2840	2862
XPB1510	1510	1532	XPB2120	2120	2142	XPB2900	2900	2922
XPB1525	1525	1547	XPB2150	2150	2172	XPB2990	2990	3012
XPB1540	1540	1562	XPB2160	2160	2182	XPB3000	3000	3022
XPB1550	1550	1572	XPB2180	2180	2202			
XPB1555	1555	1577	XPB2240	2240	2262			



Considerações: C.D. = Comprimento Datum / C.E. = Comprimento Efetivo (Externo) / X = Dentes Moldados

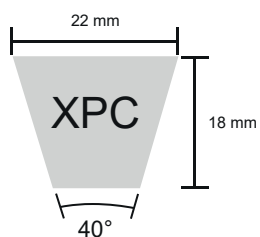

Perfil XPC

Largura Superior: 22 mm
Altura: 18 mm
Ângulo: 40° +/- 1°

Linha sob consulta de preço e entrega

Ref. da Correia	C.D. mm	C.E. mm
XPC1260	1260	1290
XPC1700	1700	1730
XPC1800	1800	1830
XPC1900	1900	1930
XPC2000	2000	2030

Ref. da Correia	C.D. mm	C.E. mm
XPC2120	2120	2150
XPC2170	2170	2200
XPC2240	2240	2270
XPC2360	2360	2390
XPC2500	2500	2530

Ref. da Correia	C.D. mm	C.E. mm
XPC2600	2600	2630
XPC2650	2650	2680
XPC2800	2800	2830
XPC2995	2995	3025
XPC3000	3000	3030

FRACIONÁRIA ZX

DIN - ISO / IP-RMA

Considerações: C.D. = Comprimento Datum / C.E. = Comprimento Efetivo (Externo) / X = Dentes Moldados

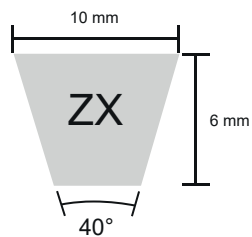

Perfil ZX

Largura Superior: 10 mm
Altura: 6 mm
Ângulo: 40° +/- 1°

Linha sob consulta de preço e entrega

Ref. da Correia	C.D. mm	C.E. mm	Ref. da Correia	C.D. mm	C.E. mm	Ref. da Correia	C.D. mm	C.E. mm
ZX-575	575	588	ZX-900	900	913	ZX-1175	1175	1188
ZX-600	600	613	ZX-950	950	963	ZX-1200	1200	1213
ZX-625	625	638	ZX-975	975	988	ZX-1275	1275	1288
ZX-650	650	663	ZX-1000	1000	1013	ZX-1300	1300	1313
ZX-700	700	713	ZX-1025	1025	1038	ZX-1350	1350	1363
ZX-750	750	763	ZX-1050	1050	1068	ZX-1375	1375	1388
ZX-800	800	813	ZX-1075	1075	1088	ZX-1400	1400	1413
ZX-825	825	838	ZX-1100	1100	1113	ZX-1450	1450	1463
ZX-850	850	863	ZX-1125	1125	1138	ZX-1475	1475	1488
ZX-875	875	888	ZX-1150	1150	1163	ZX-1525	1525	1538

MACHINE POWER

DIN 7753 PART1 - ISO 4184 / IP22 RMA - MPTA / BS 3790

Considerações: C.E. = Comprimento Efetivo (Externo)

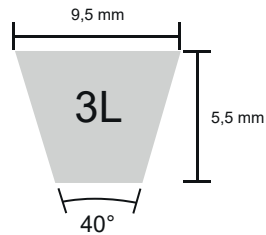

Perfil 3L

Largura Superior: 9,5 mm
Altura: 5,5 mm
Ângulo: 40° +/- 1°

Ref. da Correia	C.E.	
	pol.	mm
3L150	15.0	381
3L160	16.0	406
3L170	17.0	432
3L180	18.0	457
3L190	19.0	483
3L200	20.0	508
3L210	21.0	533
3L220	22.0	559
3L230	23.0	584
3L240	24.0	610
3L250	25.0	635
3L260	26.0	660
3L270	27.0	686
3L280	28.0	711
3L290	29.0	737
3L300	30.0	762
3L310	31.0	787
3L320	32.0	813

Ref. da Correia	C.E.	
	pol.	mm
3L330	33.0	838
3L340	34.0	864
3L350	35.0	889
3L360	36.0	914
3L370	37.0	940
3L380	38.0	965
3L390	39.0	991
3L400	40.0	1016
3L410	41.0	1041
3L415	41.5	1054
3L420	42.0	1067
3L430	43.0	1092
3L440	44.0	1118
3L450	45.0	1143
3L460	46.0	1168
3L470	47.0	1194
3L480	48.0	1219
3L490	49.0	1245

Ref. da Correia	C.E.	
	pol.	mm
3L500	50.0	1270
3L510	51.0	1295
3L520	52.0	1321
3L530	53.0	1346
3L540	54.0	1372
3L550	55.0	1397
3L560	56.0	1422
3L570	57.0	1448
3L580	58.0	1473
3L590	59.0	1499
3L600	60.0	1524
3L620	62.0	1575
3L630	63.0	1600
3L670	67.0	1702
3L675	67.5	1715
3L700	70.0	1778
3L720	72.0	1829

TORK BAND

DIN 2215 - ISO 5290 / ASAE S 211 3 / IP20 RMA-MPTA

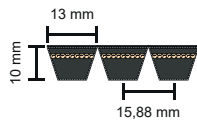

A

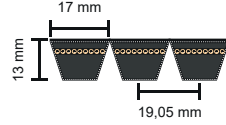

B

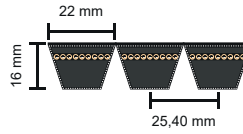

C

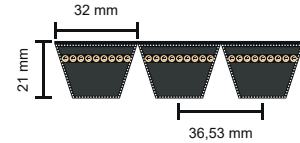

D

Tamanhos Padrões

Ref. da Correia	Compr. Interno Li (mm)	Compr. Externo La (mm)	Ref. da Correia	Compr. Interno Li (mm)	Compr. Externo La (mm)	Ref. da Correia	Compr. Interno Li (mm)	Compr. Externo La (mm)	Ref. da Correia	Compr. Interno Li (mm)	Compr. Externo La (mm)
A47	1200	1263	B47	1200	1282	C90	2286	2386	D98	2500	2635
A51	1300	1363	B51	1300	1382	C98	2500	2600	D110	2800	2935
A56	1422	1485	B55	1400	1482	C108	2750	2850	D120	3048	3183
A57	1450	1513	B59	1500	1582	C120	3048	3148	D128	3251	3386
A59	1500	1563	B61	1550	1632	C128	3250	3350	D144	3658	3793
A64	1625	1688	B63	1600	1682	C140	3550	3650	D158	4000	4135
A67	1700	1763	B64	1625	1707	C146	3700	3800	D162	4115	4250
A71	1800	1863	B67	1700	1782	C151	3835	3935	D173	4394	4529
A75	1900	1963	B71	1800	1882	C158	4000	4100	D180	4572	4707
A79	2000	2063	B73	1850	1932	C167	4250	4350	D195	4953	5088
A88	2240	2303	B75	1900	1982	C177	4500	4600	D210	5334	5469
A89	2261	2324	B79	2000	2082	C187	4750	4850	D220	5600	5735
A98	2500	2563	B83	2100	2182	C197	5000	5100	D225	5715	5850
A100	2540	2603	B88	2240	2322	C208	5300	5400	D240	6096	6231
A104	2650	2713	B91	2300	2382	C220	5600	5700	D255	6477	6612
A112	2845	2908	B94 1/2	2400	2482	C248	6300	6400	D270	6858	6993
A114	2896	2959	B98	2500	2582	C264	6700	6800	D285	7239	7374
A116	2946	3009	B102	2600	2682				D300	7620	7755
A118	3000	3063	B106	2700	2782				D315	8000	8135
A120	3048	3111	B112	2845	2927				D330	8382	8517
A128	3250	3313	B118	3000	3082				D345	8763	8898
A144	3658	3721	B120	3048	3130				D360	9144	9279
A158	4000	4063	B128	3250	3332				D390	9906	10041
A167	4250	4313	B132	3350	3432				D420	10668	10803
A187	4750	4813	B140	3550	3632				D450	11430	11565
			B146	3700	3782				D480	12200	12335
			B148	3750	3832				D540	13716	13851
			B158	4000	4082						
			B167	4250	4332						
			B177	4500	4582						
			B187	4750	4832						
			B197	5000	5082						
			B208	5300	5382						
			B220	5600	5682						

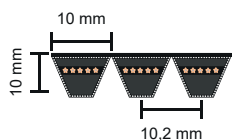

SPZ

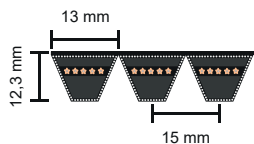

SPA

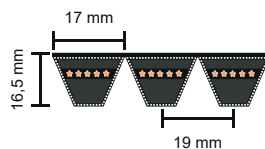

SPB

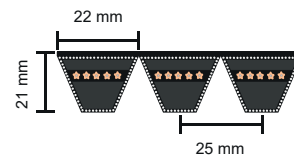

SPC

Tamanhos Padrões

Ref. da Correia	Compr. Externo (mm)	Ref. da Correia	Compr. Externo (mm)	Ref. da Correia	Compr. Externo (mm)	Ref. da Correia	Compr. Externo (mm)
SPZ1250	1250	SPA1250	1250	SPB2000	2000	SPC3000	3000
SPZ1400	1400	SPA1400	1400	SPB2120	2120	SPC3150	3150
SPZ1500	1500	SPA1500	1500	SPB2240	2240	SPC3350	3350
SPZ1600	1600	SPA1600	1600	SPB2360	2360	SPC3550	3550
SPZ1700	1700	SPA1700	1700	SPB2500	2500	SPC3750	3750
SPZ1800	1800	SPA1800	1800	SPB2650	2650	SPC4000	4000
SPZ1900	1900	SPA1900	1900	SPB2800	2800	SPC4250	4250
SPZ2000	2000	SPA2000	2000	SPB3000	3000	SPC4500	4500
SPZ2120	2120	SPA2120	2120	SPB3150	3150	SPC4750	4750
SPZ2240	2240	SPA2240	2240	SPB3350	3350	SPC5000	5000
SPZ2262	2262	SPA2360	2360	SPB3550	3550	SPC5300	5300
SPZ2287	2287	SPA2500	2500	SPB3750	3750	SPC5600	5600
SPZ2360	2360	SPA2650	2650	SPB4000	4000	SPC6000	6000
SPZ2500	2500	SPA2800	2800	SPB4250	4250	SPC6300	6300
SPZ2540	2540	SPA2832	2832	SPB4500	4500	SPC6700	6700
SPZ2650	2650	SPA3000	3000	SPB4750	4750	SPC7100	7100
SPZ2800	2800	SPA3150	3150	SPB5000	5000	SPC7500	7500
SPZ3000	3000	SPA3350	3350	SPB5300	5300	SPC8000	8000
SPZ3150	3150	SPA3550	3550	SPB5600	5600	SPC8500	8500
SPZ3350	3350	SPA3750	3750	SPB6000	6000	SPC9000	9000
SPZ3550	3550	SPA4000	4000	SPB6300	6300	SPC9500	9500
		SPA4250	4250	SPB6700	6700	SPC10 000	10000
		SPA4500	4500	SPB7100	7100	SPC10 600	10600
				SPB7500	7500	SPC11 200	11200
				SPB8000	8000	SPC11 800	11800
						SPC12 500	12500

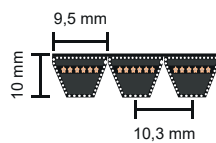

3V

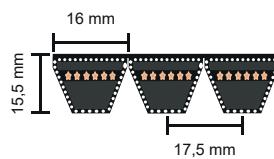

5V

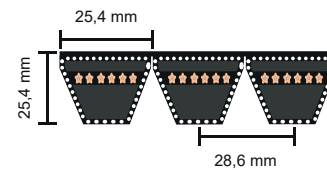

8V

Tamanhos Padrões

Ref. da Correia	Compr. Externo (mm)	Ref. da Correia	Compr. Externo (mm)	Ref. da Correia	Compr. Externo (mm)
3V500	1270	5V560	1420	8V1000	2540
3V530	1345	5V600	1525	8V1060	2690
3V560	1420	5V630	1600	8V1120	2845
3V600	1525	5V670	1700	8V1180	2995
3V630	1600	5V710	1805	8V1250	3175
3V670	1700	5V750	1905	8V1320	3355
3V710	1805	5V800	2030	8V1400	3555
3V750	1905	5V850	2160	8V1500	3810
3V800	2030	5V900	2286	8V1600	4065
3V850	2160	5V950	2415	8V1700	4320
3V900	2285	5V1000	2540	8V1800	4570
3V950	2415	5V1060	2690	8V1900	4825
3V1000	2540	5V1120	2845	8V2000	5080
3V1060	2690	5V1180	2995	8V2120	5385
3V1120	2845	5V1250	3175	8V2240	5690
3V1180	2995	5V1320	3355	8V2360	5995
3V1250	3175	5V1400	3555	8V2500	6350
3V1320	3355	5V1500	3810	8V2650	6730
3V1400	3555	5V1600	4065	8V2800	7110
		5V1700	4320	8V3000	8000
		5V1800	4570	8V3150	8515
		5V1900	4825	8V3350	9015
		5V2000	5080	8V3550	9550
		5V2120	5385	8V3760	10 160
		5V2240	5690	8V4000	10800
		5V2360	5995	8V4250	11 420
		5V2500	6350	8V4500	12 050
		5V2650	6730	8V4745	12 700
		5V3000	7110	8V5000	14 225
		5V3350	7620	8V5600	14 985
		5V3150	8000	8V5900	
		5V3350	8515		
		5V3550	9015		

POLIRIB

DIN 7867 - ISO 9982 - ASAE S 211,5 / IP26 RMA-MPTA

Considerações: C.E. = Comprimento Efetivo (Externo)

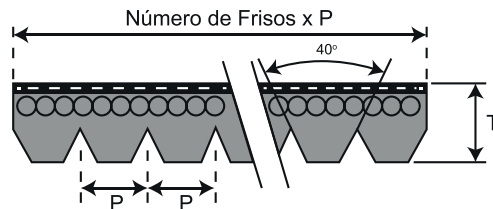

Tamanhos Padrões								
Código RMA	Código ISO	Comprim. Efetivo CE (mm)	Código RMA	Código ISO	Comprim. Efetivo CE (mm)	Código RMA	Código ISO	Comprim. Efetivo CE (mm)
78H	PH197	197	140J	PJ356	356	473J	PJ1200	1200
82H	PH207	207	150J	PJ381	381	480J	PJ1222	1222
87H	PH222	222	160J	PJ406	406	485J	PJ1233	1233
92H	PH234	234	170J	PJ432	432	490J	PJ1244	1244
112H	PH285	285	180J	PJ457	457	497J	PJ1262	1262
121H	PH307	307	190J	PJ483	483	500J	PJ1270	1270
167H	PH425	425	200J	PJ508	508	504J	PJ1280	1280
170H	PH432	432	220J	PJ559	559	512J	PJ1300	1300
180H	PH457	457	230J	PJ584	584	515J	PJ1309	1309
190H	PH483	483	240J	PJ610	610	520J	PJ1321	1321
208H	PH529	529	260J	PJ660	660	525J	PJ1333	1333
234H	PH594	594	280J	PJ711	711	534J	PJ1355	1355
472H	PH1200	1200	285J	PJ723	723	540J	PJ1371	1371
476H	PH1210	1210	290J	PJ737	737	550J	PJ1397	1397
498H	PH1265	1265	300J	PJ762	762	562J	PJ1428	1428
621H	PH1578	1578	320J	PJ813	813	567J	PJ1439	1439
720H	PH1830	1830	330J	PJ838	838	580J	PJ1473	1473
736H	PH1869	1869	340J	PJ864	864	610J	PJ1549	1549
742H	PH1885	1885	360J	PJ914	914	630J	PJ1600	1600
748H	PH1900	1900	376J	PJ955	955	650J	PJ1651	1651
750H	PH1904	1904	380J	PJ965	965	655J	PJ1663	1663
754H	PH1915	1915	400J	PJ1016	1016	690J	PJ1752	1752
757H	PH1922	1922	410J	PJ1041	1041	730J	PJ1854	1854
760H	PH1930	1930	420J	PJ1067	1067	746J	PJ1895	1895
764H	PH1940	1940	430J	PJ1092	1092	752J	PJ1910	1910
766H	PH1945	1945	435J	PJ1105	1105	760J	PJ1930	1930
778H	PH1975	1975	440J	PJ1118	1118	770J	PJ1956	1956
920H	PH2337	2337	442J	PJ1123	1123	780J	PJ1981	1981
			445J	PJ1130	1130	784J	PJ1992	1992
			447J	PJ1136	1136	820J	PJ2083	2083
			453J	PJ1150	1150	870J	PJ2210	2210
			460J	PJ1168	1168	920J	PJ2337	2337
			470J	PJ1194	1194	980J	PJ2489	2489

W LINE

DIN 7722 - ISO 5289 / ASAE S 211,4 / IP 21 RMA-MPTA

Desenvolvidas especialmente para flexibilidade alternativa no sentido de acionamento, ao mesmo tempo em que a rigidez oferecida se adequa perfeitamente a sentidos opostos.

Suportando várias con figurações de serpentina, nossas correias duplo V podem ser utilizadas no setor industrial e em equipamentos e maquinários industriais.

Com múltiplas superfícies de trabalho, nossas correias duplo V oferecem alta flexibilidade e podem ser utilizadas para conduzir a potência de transmissão às polias, com rotações em diferentes sentidos, como correias giratórias ou hexagonais que possam se fazer necessárias.

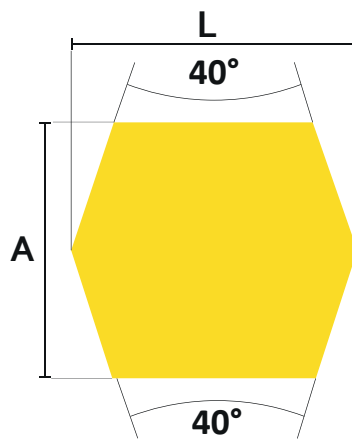

Considerações: C.D. = Comprimento Datum / L = Largura / A = Altura

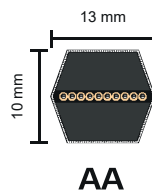

Ref. da Correia	C.D.	
	pol.	mm
AA- 51	53.1	1349
AA- 56	58.1	1476
AA- 60	62.1	1577
AA- 70	72.1	1831
AA- 71	73.1	1857
AA- 112	114.1	2898

Ref. da Correia	C.D.	
	pol.	mm
AA-120	122.1	3101
AA-123	125.1	3178
AA-128	130.1	3305
AA-146	148.1	3762
AA-148	150.1	3813
AA-152	154.1	3914

Ref. da Correia	C.D.	
	pol.	mm
AA-154	156.1	3965
AA-155	157.1	3990
AA-159	161.1	4092
AA-163	165.1	4194
AA-166	168.1	4270
AA-167	169.1	4295

Considerações: C.D. = Comprimento Datum / L = Largura / A = Altura

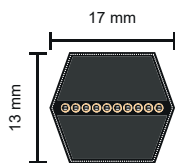

BB

Ref. da Correia	C.D.	
	pol.	mm
BB-46	48.9	1242
BB-55	57.9	1471
BB-60	62.9	1598
BB-63	65.9	1674
BB-64	66.9	1699
BB-68	70.9	1801
BB-71	73.9	1877
BB-75	77.9	1979
BB-78	80.9	2055
BB- 81	83.9	2131
BB-83	85.9	2182
BB-85	87.9	2233
BB-88	90.9	2309
BB-90	92.9	2360
BB-92	94.9	2410
BB-93	95.9	2436
BB-94	96.9	2461
BB-95	97.9	2487

Ref. da Correia	C.D.	
	pol.	mm
BB-96	98.9	2512
BB-97	99.9	2537
BB-98	100.9	2563
BB-100	102.9	2614
BB-103	105.9	2690
BB-105	107.9	2741
BB-112	114.9	2918
BB-114	116.9	2969
BB-118	120.9	3071
BB-120	122.9	3122
BB-122	124.9	3172
BB-123	125.9	3198
BB-124	126.9	3223
BB-128	130.9	3325
BB-136	138.9	3528
BB-140	142.9	3630
BB-144	146.9	3731
BB-148	150.9	3833

Ref. da Correia	C.D.	
	pol.	mm
BB-149	151.9	3858
BB-150	152.9	3884
BB-155	157.9	4011
BB-158	160.9	4087
BB-162	164.9	4188
BB-165	167.9	4265
BB-168	170.9	4341
BB-169	171.9	4366
BB-173	175.9	4468
BB-180	182.9	4646
BB-182	184.9	4696
BB-184	186.9	4747
BB-185	187.9	4773
BB-190	192.9	4900
BB-194	196.9	5001
BB-195	197.9	5027
BB-212	213.4	5420
BB-278	279.4	7097

Considerações: C.D. = Comprimento Datum / L = Largura / A = Altura

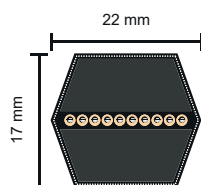

CC

Ref. da Correia	C.D.	
	pol.	mm
CC-94	98.2	2494
CC-105	109.2	2774
CC-112	116.2	2951
CC-116	120.2	3053
CC-119	123.2	3129
CC-120	124.2	3155
CC-128	132.2	3358

Ref. da Correia	C.D.	
	pol.	mm
CC-136	140.2	3561
CC-144	148.2	3764
CC-148	152.2	3866
CC-151	155.2	3942
CC-155	159.2	4044
CC-158	162.2	4120
CC-162	166.2	4221

Ref. da Correia	C.D.	
	pol.	mm
CC-165	169.2	4298
CC-173	177.2	4501
CC-175	179.2	4552
CC-180	184.2	4679
CC-197	201.2	5110

CORREIAS SINCRONIZADORAS

Correias Sincronizadoras foram desenvolvidas nos Estados Unidos, em 1946, como função básica de transmitir força e movimento por meio do contato entre os dentes da correia e os dentes da polia, desde baixas potências até as mais elevadas. O sincronismo se dá através deste perfeito acomodamento, evitando assim o escorregamento e permitindo precisão e maior controle do movimento relativo entre peças do sistema.

Além do perfeito sincronismo que proporcionam, as correias sincronizadoras REXON possibilitam transmissões de elevadas capacidades, exigindo espaços menores, ao compararmos com outros meios de transmissão de potência, como correntes, correias planas ou correias em "V".

As correias REXON são fabricadas dentro da mais alta tecnologia, utilizando matéria-prima de elevada qualidade. Os seus dentes se encaixam perfeitamente nas polias sincronizadoras, eliminando totalmente os deslizamentos e as variações de velocidade que ocorrem com outros meios de transmissão de potência. Seus cordões são fabricados em Fibra de Vidro, Cabo de Aço ou Kevlar®, material altamente sofisticado e com resistência à tração extremamente superior à fibra de vidro (normalmente utilizada nas outras sincronizadoras), dispensando totalmente os ajustes e reduzindo de forma altamente satisfatória o esticamento das correias.

Tendo em vista o sincronismo que proporcionam, as correias REXON possibilitam redução de custos no projeto das máquinas pois não dependem exclusivamente do atrito. Consequentemente, não necessitam de alto tensionamento, proporcionando a eliminação de bases e esticadores, ocasionando menores cargas nos rolamentos, gerando assim o menor custo inicial de transmissão.

Outra característica importante das correias REXON é a uniformidade da velocidade angular, ou seja, como não ocorre variação de passo (como acontece nas correntes) e nem deslizamento (como acontece nas correias em "V" ou planas), a vibração do sistema é praticamente eliminada.

Finalmente, como as correias REXON possuem uma relação "peso/HP" excelente, proporcionam a fabricação de polias em diversos materiais leves e de alta tecnologia, tais como metais leves (alumínio, por exemplo) e materiais não metálicos (ex.: poliuretano), o que pode ser fundamental em determinados projetos, como equipamentos portáteis.

As correias REXON se dividem em duas categorias básicas: as trapezoidais (MXL, XL, L, H, XH e XXH/ T2,5, T5, T10, T20, AT5, AT10, AT20) e as semicirculares (HTP 3M, 5M, 8M e 14M / STP S2M, S3M, S4, 5M, S5M, S8M e S14M). Assim como nas correias em "V", a seguir temos a função de cada elemento da correia sincronizadora representada na figura abaixo.

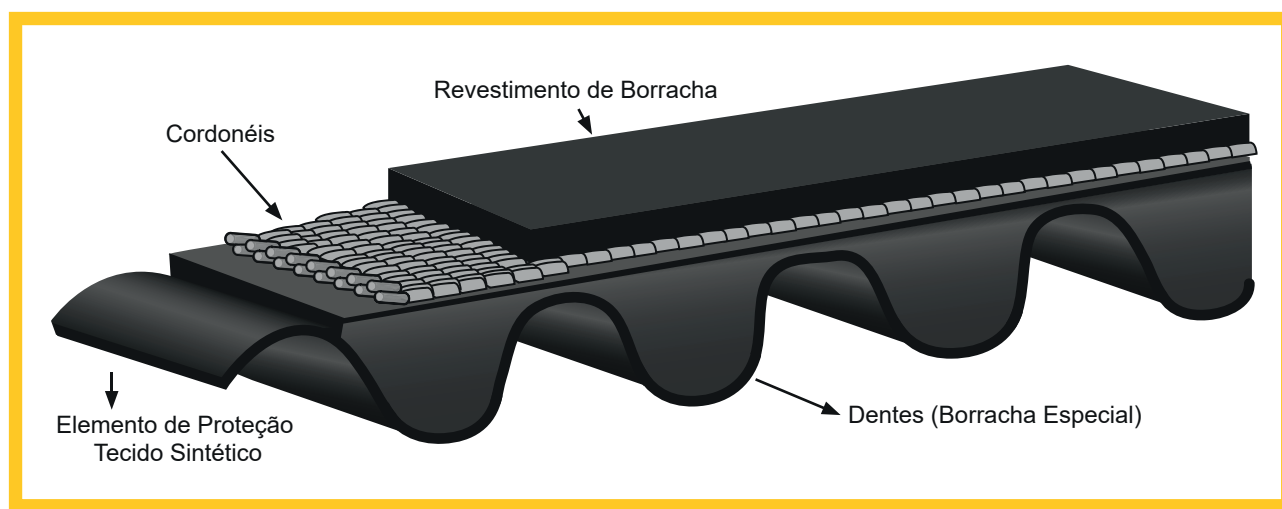

Construção - Correia Sincronizadora

1. Corpo e Dentes: Neoprene ou Poliuretano;
2. Cordonéis: Elemento Tensor de Fibra de Vidro, Aço e Aramida (Kevlar[®]);
3. Elemento de Proteção: revestimento de tecido de Nylon que molda os dentes, resistente ao desgaste e atrito;
4. Identificação: por meio de um número código que representa as três dimensões principais: Comprimento/ Passo/Largura.

O revestimento de borracha superior da correia, assim como os seus dentes, são fabricados utilizando borracha de especial composição, que fornece a necessária proteção contra sujeira, óleo e umidade também contra o atrito quando ocorrer a transmissão pela camada superior. A borracha de especial composição das correias REXON também possibilitam, durante a moldagem dos dentes, utilizar tolerâncias apertadas de comprimento, largura e em especial de passo, proporcionando ao sistema de transmissão de potência um sincronismo de elevada qualidade.

Os cordonéis dispostos em espiral formam o elemento da correia sincronizadora responsável por suportar e transmitir os esforços.

Kevlar® : material extremamente resistente à tração, proporciona elevada flexibilidade e possui elevada vida útil mesmo sob severas condições de operação, não permitindo o alongamento das correias acima dos limites de norma.

Fibra de Vidro / Aço: alta resistência à tração, que constitui a alma da correia e suporta elevada resistência à carga de ruptura, resistência à fadiga por flexão e ótimo poder de adesão ao corpo da correia, impedem o alongamento e não absorve umidade.

Para maior vida útil, não só das correias, mas também das polias, as correias REXON são revestidas com um tecido sintético impregnado com borracha, altamente resistente ao desgaste e com um coeficiente de atrito reduzido. Com a operação contínua, gera-se uma superfície polida, preservando de forma altamente satisfatória os elementos tensores da correia, permitindo, assim, longa vida útil ao sistema.

Sempre preocupada em fornecer produtos com qualidade confiável, a REXON realiza periodicamente ensaios de campo e de laboratório, a fim de garantir a elevada qualidade dos seus produtos.

Os ensaios de campo são realizados em equipamentos idênticos àqueles utilizados no dia a dia e visam testar as correias em real situação de carga, além de medir em condições reais e severas de operação sua vida útil.

1. Variação de temperatura de -30° C até 80° C;
2. Resistência moderada a óleos comuns, boa resistência ao calor e a ambientes frios;
3. Baixo ruído, alta taxa de velocidade, alta velocidade da correia;
4. Cumpre os requisitos RoHS e REACH.

Identificação do Produto

A grande diferença para identificar a correia sincronizadora, quando a comparamos com uma correia em "V", é que a sincronizadora necessita de uma característica a mais para ser perfeitamente identificada, ou seja, enquanto para a correia em "V" basta o perfil e comprimento, a sincronizadora necessita do passo, largura e comprimento. Assim, quando se tem em mãos uma correia sincronizada e deseja saber qual é a sua identificação, deve-se acompanhar os passos a seguir:

1. Identifique o tipo de correia sincronizadora: se o dente é trapezoidal ou semicircular. Meça com paquímetro a distância entre dentes da correia; preferencialmente, entre o centro de um dente e o centro do dente consecutivo; a sua leitura deverá ser em polegadas ou em milímetros se o dente for trapezoidal, de acordo com o perfil da correia.
2. Meça com uma trena ou com o auxílio de um cordão o comprimento externo da correia; a sua leitura deverá ser em polegadas ou em milímetros se o dente for trapezoidal, de acordo com o perfil da correia.

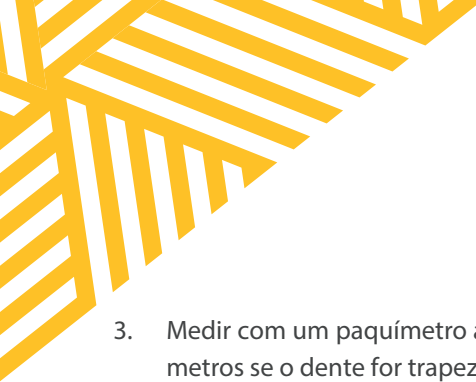
- 
3. Medir com um paquímetro a largura superior da correia. A sua leitura deverá ser em polegadas ou em milímetros se o dente for trapezoidal, de acordo com o perfil da correia.
 4. Com a distância entre dentes consecutivos (passo), o comprimento da correia e a largura, você pode definir qual é a especificação da mesma, lembrando que para as correias sincronizadoras com dentes trapezoidais MXL/XL/L/H/XH/XXH, as medidas são relacionadas em polegadas e T2,5/T5/T10/T20/AT5/AT10/AT20, as medidas são relacionadas em milímetros. Para as correias com dentes semicirculares 3M/5M/8M/14M/20M/S2M/S3M/4,5M/S5M/S8M e S14M, as medidas são em milímetros.
 5. Seguindo os dados acima, você determina qual correia sincronizadora tem em mãos: definindo passo/largura/comprimento, faltando apenas definir o material: borracha ou poliuretano; como também o cordoneel: Kevlar / Aço/Fibra de vidro. Deve ter cuidados especiais, pois atualmente existe uma gama extensa de materiais; os dados deste item referem-se aos materiais básicos, usualmente encontrados.

Instalação

A instalação de uma correia sincronizadora é muito simples. O grande segredo para instalação da correia é realizar a montagem de forma justa, ou seja, nem mais nem menos tensionada.

1. Deve-se inicialmente liberar as polias, diminuindo a distância entre centros para soltar a correia a ser trocada. Não force a retirada da correia desgastada para preservar a polia.
2. Os dentes da nova correia devem formar ângulos de 90° com o canal da polia, no sentido de rotação desta.
3. A taxa de paralelismo (alinhamento) entre a polia motora e a polia movida deve corresponder à tangente de 1/1000. Imprecisões podem causar redução na vida útil da correia, além do aumento de ruído da transmissão.
4. Controle com cuidado o pré-tensionamento da correia, pois se instalada com folga, poderá pular dentes e, se instalada supertensionada, poderá ocasionar desgaste excessivo nos rolamentos e redução da sua vida útil.
5. No caso de polia esticadora e/ou tensionadora, esta deverá ser instalada do lado da correia de transmissão, tensionando de dentro para fora.

Manutenção

A manutenção de um sistema de transmissão de potência com correias sincronizadoras é simples e não requer qualquer ferramenta específico. Uma vez que em diversos equipamentos esse tipo de transmissão possui acesso difícil, a grande recomendação é instalar corretamente o sistema, preocupando-se em seguida em verificar alguns pontos:

1. É fundamental garantir que não haja nenhum corpo estranho nas polias; portanto, o sistema deve ser protegido de poeiras e outros detritos e ser examinado visualmente com frequência.
2. Nunca pinte a correia e/ou polias e jamais utilize produtos químicos para limpar o sistema/correia.

- 3 O sistema de partida da maioria dos motores ocasionam tensões excessivas no sistema de transmissão; recomenda-se sempre realizar uma verificação periódica.
- 4 Deve-se verificar o alinhamento das polias e o tensionamento das correias.
- 5 Qualquer alteração no equipamento deve ser precedida de novos cálculos de projeto do sistema de transmissão de potência, evitando, assim, a sua sobrecarga, o que poderá reduzir sensivelmente a vida útil da correia.

Armazenagem

O armazenamento correto das correias sincronizadoras exige maiores cuidados quando comparado com as correias em "V", sendo de suma importância para garantir sua qualidade e conseqüentemente elevar a vida útil. Segue algumas informações básicas para uma adequada armazenagem.

1. A primeira regra básica e extremamente importante para armazenar as correias sincronizadoras é jamais dobrá-las ou colocar peso em cima que ocasione vincos e que faça aparecer diâmetros inferiores, conforme abaixo:

Perfil	Diâmetro Mínimo (mm)
MXL / T2.5	15.0
XL / T5	15.0
L / AT5 / T10	20.0
H / AT10	40.0
XH / T20	70.0
XXH / 20M	100.0
3M / S3M	15.0
5M / S4.5M / S5M	25.0
8M / S8M	40.0
14M / S14M	80.0

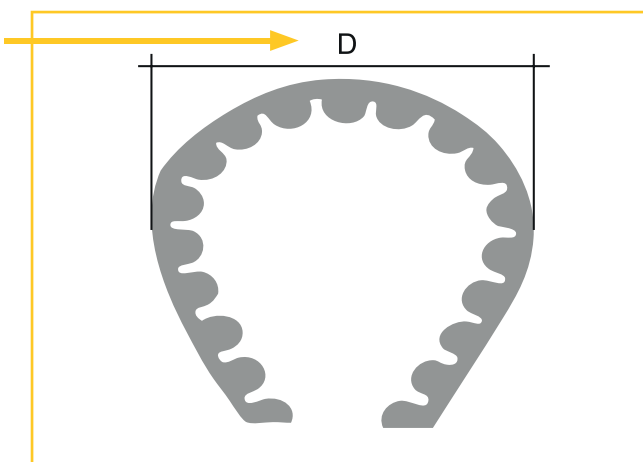

2. As correias devem ser armazenadas em locais secos, sem a incidência direta da luz solar, sob temperatura entre -30°C e 50°C.
3. Recomenda-se não armazenar as correias sincronizadoras em cabineiros; elas devem ser acondicionadas em caixas apropriadas e/ou prateleiras. No caso de mantas, as mesmas devem ficar em pé (posição vertical).
4. Recomenda-se colocar no máximo de 3 a 5 correias do mesmo comprimento uma dentro da outra.

Tabela de Problemas / Causas / Soluções

Com o objetivo de auxiliar na solução rápida para alguns problemas simples que podem ocorrer, segue quadro mostrando que proporciona uma consulta/possível solução para o sistema que pode não ser ocasionado pela correia.

Problema	Causa Provável	Solução
Falha ou rompimento por tensão	Tensão excessiva na instalação	Instalar com a tensão correta
	A correia foi vincada antes da instalação (armazenagem e/ou manuseio)	Observar a instrução de manuseio e armazenamento
	Entrada de corpo estranho no sistema	Certificar-se que a correia está devidamente protegida
Arrancamento de dentes	Baixa tensão	Instalar com a tensão correta
	Travamento do sistema	Eliminar a causa do travamento
	Desalinhamento	Alinhar o sistema
Desgaste dos dentes	Excesso de tensão	Tensionar adequadamente
	Polia com desgaste	Substituir as polias desgastadas
Perfuração nos dentes (levemente cortado)	Tensão insuficiente (muito baixa)	Aplicar a tensão corretamente
	Perda de tensão durante o funcionamento	Assegurar-se de que todos os parafusos estejam apertados
	Poucos dentes em contato com polia	Analisar perfil x diâmetro mínimo da polia
Trinca na parte superior da correia	Superaquecimento	Eliminar a causa
	Exposição a temperaturas muito baixas	Controlar a temperatura do ambiente para ser superior a -30°C
Correia com ruído (chiado)	Tensão inadequada	Tensionar adequadamente
	Polia com passo errado	Certificar-se o passo da polia x correia
Desgaste da polia	Tensão inadequada	Tensionar adequadamente
	Material da polia (muito leve)	Substituir o material da polia

POLIA - ESPECIFICAÇÃO

POWERSINC TRAP

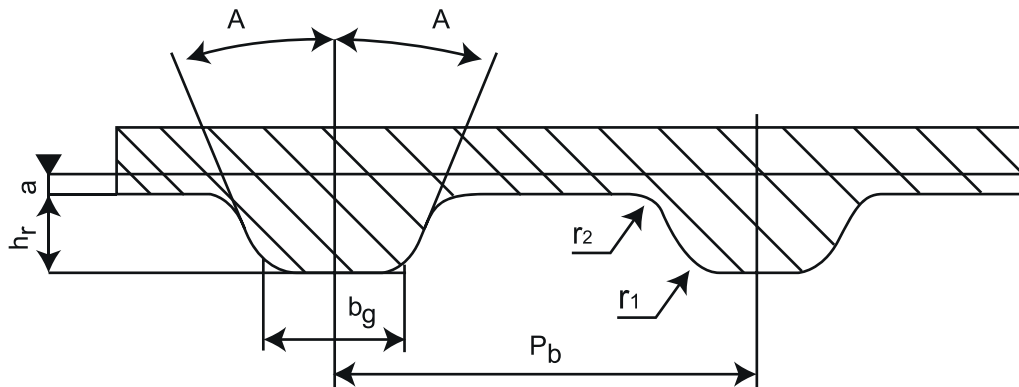

Perfil	Número de Dentes	P_b		A degrees $\pm 0,12$	h_r		b_g		r_1		r_2		$2a$	
		mm	in.		mm $+0,05$ 0	in. $+0,002$ 0	mm $+0,05$ 0	in. $+0,002$ 0	mm $\pm 0,03$	in. $+0,001$	mm $\pm 0,03$	in. $\pm 0,001$	mm	in.
MXL	$\frac{10 \leq Z \leq 23}{Z \geq 24}$	2.032 ± 0.008	0.080 ± 0.0003	$\frac{28}{20}$	0.64	0.025	$\frac{0.61}{0.67}$	$\frac{0.024}{0.0265}$	0.30	0.012	0.23	0.009	0.508	0.020
XXL	$Z \geq 10$	3.175 ± 0.011	0.125 ± 0.0004	25	0.84	0.033	0.96	0.038	0.30	0.012	0.28	0.011	0.508	0.020
XL	$Z \geq 10$	5.080 ± 0.011	0.200 ± 0.0004	25	1.40	0.055	1.27	0.050	0.61	0.024	0.61	0.024	0.508	0.020
L	$Z \geq 10$	9.525 ± 0.012	0.375 ± 0.0004	20	2.13	0.084	3.10	0.122	0.86	0.034	0.53	0.021	0.762	0.030
H	$\frac{14 \leq Z \leq 19}{Z \geq 20}$	12.700 $+0.011$	0.500 ± 0.0006	20	2.59	0.102	4.24	0.167	1.47	0.058	$\frac{1.04}{1.42}$	$\frac{0.041}{0.056}$	1.372	0.054
XH	$Z \geq 18$	22.225 ± 0.019	0.875 ± 0.0007	20	6.88	0.271	7.59	0.299	2.01	0.079	1.93	0.076	2.794	0.110
XXH	$Z \geq 18$	31.750 ± 0.025	1.250 ± 0.001	20	10.29	0.405	11.61	0.457	2.69	0.106	2.82	0.111	3.048	0.120

POWERSINC TRAP - BORRACHA

DIN 7722 - ISO 5289 / ASAE S 211,4 / IP 21 RMA-MPTA

Considerações: C.P. = Comprimento Primitivo
 Passo: Polegadas - Perfil: MXL/XL/L/H/XH/XXH (ISO 5296)
 Dente: Trapezoidal

Todas as correias PowerSinc Trap estão disponíveis em mantas ou cortadas nas larguras padrões.

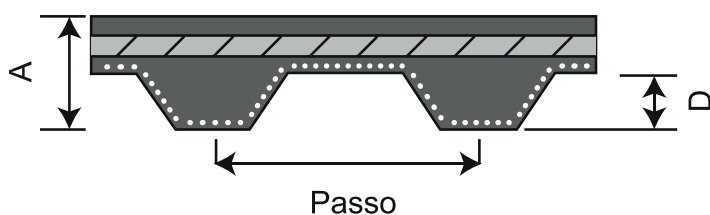

Perfil MXL

Passo: 0,080" (2,032 mm)
 Altura (A): 0,045" (1,14 mm)
 Altura do dente (D): 0,020" (0,51 mm)
 Ângulo: 40°
 Largura da manta: até 119MXL = 200 mm
 acima de 120MXL = 450 mm

Linha sob consulta de preço e entrega

Ref. da Correia	C.P. (pol.)	Nº de Dentes	Ref. da Correia	C.P. (pol.)	Nº de Dentes	Ref. da Correia	C.P. (pol.)	Nº de Dentes
26MXL	2.56	32	60MXL	6.00	75	85MXL	8.48	106
29MXL	2.88	36	61MXL	6.08	76	86MXL	8.56	107
32MXL	3.20	40	62MXL	6.16	77	87MXL	8.72	109
34MXL	3.44	43	63MXL	6.32	79	88MXL	8.80	110
36MXL	3.60	45	64MXL	6.40	80	89MXL	8.88	111
38MXL	3.76	47	65MXL	6.48	81	90MXL	8.96	112
39MXL	3.92	49	66MXL	6.56	82	91MXL	9.12	114
40MXL	4.00	50	67MXL	6.72	84	92MXL	9.20	115
41MXL	4.08	51	68MXL	6.80	85	93MXL	9.28	116
42MXL	4.16	52	69MXL	6.88	86	94MXL	9.44	118
43MXL	4.32	54	70MXL	6.96	87	95MXL	9.52	119
44MXL	4.40	55	71MXL	7.12	89	96MXL	9.60	120
45MXL	4.48	56	72MXL	7.20	90	98MXL	9.76	122
46MXL	4.56	57	73MXL	7.28	91	100MXL	10.00	125
47MXL	4.72	59	74MXL	7.36	92	101MXL	10.08	126
48MXL	4.80	60	75MXL	7.52	94	102MXL	10.16	127
49MXL	4.88	61	76MXL	7.60	95	104MXL	10.40	130
50MXL	4.96	62	77MXL	7.68	96	105MXL	10.48	131
51MXL	5.12	64	78MXL	7.76	97	106MXL	10.56	132
52MXL	5.20	65	79MXL	7.92	99	107MXL	10.72	134
53MXL	5.28	66	80MXL	8.00	100	108MXL	10.80	135
54MXL	5.36	67	81MXL	8.08	101	109MXL	10.88	136
56MXL	5.60	70	82MXL	8.16	102	110MXL	10.96	137
57MXL	5.68	71	83MXL	8.32	104	111MXL	11.12	139
58MXL	5.76	72	84MXL	8.40	105	112MXL	11.20	140

Ref. da Correia	C.P. (pol.)	Nº de Dentes
114MXL	11.36	142
115MXL	11.52	144
116MXL	11.60	145
117MXL	11.68	146
118MXL	11.84	148
119MXL	11.92	149
120MXL	12.00	150
121MXL	12.08	151
122MXL	12.24	153
124MXL	12.40	155
126MXL	12.64	158
128MXL	12.80	160
130MXL	12.96	162
132MXL	13.20	165
136MXL	13.60	170
140MXL	14.00	175
142MXL	14.16	177
144MXL	14.40	180
147MXL	14.72	184
150MXL	15.04	188
152MXL	15.20	190
154MXL	15.36	192
155MXL	15.52	194
156MXL	15.60	195
157MXL	15.68	196

Ref. da Correia	C.P. (pol.)	Nº de Dentes
158MXL	15.76	197
160MXL	16.00	200
164MXL	16.40	205
168MXL	16.80	210
173MXL	17.28	216
177MXL	17.68	221
180MXL	18.00	225
189MXL	18.88	236
191MXL	19.12	239
192MXL	19.20	240
196MXL	19.60	245
200MXL	20.00	250
205MXL	20.48	256
208MXL	20.80	260
212MXL	21.20	265
221MXL	22.08	276
224MXL	22.40	280
228MXL	22.80	285
232MXL	23.20	290
240MXL	24.00	300
248MXL	24.80	310
254MXL	25.44	318
258MXL	25.76	322
259MXL	25.92	324
262MXL	26.24	328

Ref. da Correia	C.P. (pol.)	Nº de Dentes
266MXL	26.56	332
278MXL	27.76	347
280MXL	28.00	350
290MXL	28.96	362
298MXL	29.76	372
302MXL	30.24	378
318MXL	31.76	397
320MXL	32.00	400
339MXL	33.92	424
358MXL	35.84	448
362MXL	36.24	453
370MXL	37.04	463
378MXL	37.76	472
398MXL	39.84	498
403MXL	40.32	504
418MXL	41.76	522
437MXL	43.68	546
456MXL	45.60	570
466MXL	46.64	583
810MXL	80.96	1012
910MXL	90.96	1137
1170MXL	117.04	1463

Considerações: C.P. = Comprimento Primitivo
 Passo: Polegadas - Perfil: MXL/XL/L/H/XH/XXH (ISO 5296)
 Dente: Trapezoidal

Todas as correias PowerSinc Trap estão disponíveis em mantas ou cortadas nas larguras padrões.

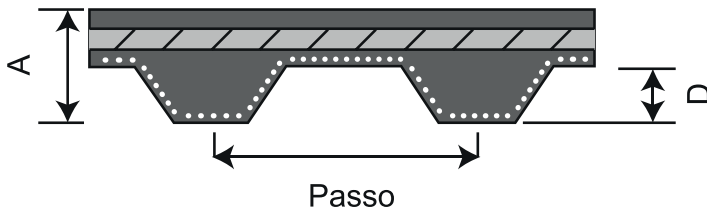

Perfil XL

Passo: 0,200" (5,08 mm)
 Altura (A): 0,090" (2,30 mm)
 Altura do dente (D): 0,050" (1,27 mm)
 Ângulo: 50°
 Largura da manta: até 98MXL = 200 mm
 acima de 100MXL = 450 mm

Ref. da Correia	C.P. (pol.)	Nº de Dentes	Ref. da Correia	C.P. (pol.)	Nº de Dentes	Ref. da Correia	C.P. (pol.)	Nº de Dentes
44XL	4.40	22	114XL	11.40	57	168XL	16.80	84
54XL	5.40	27	116XL	11.60	58	170XL	17.00	85
60XL	6.00	30	118XL	11.80	59	172XL	17.20	86
64XL	6.40	32	120XL	12.00	60	174XL	17.40	87
68XL	6.80	34	122XL	12.20	61	176XL	17.60	88
70XL	7.00	35	124XL	12.40	62	178XL	17.80	89
72XL	7.20	36	126XL	12.60	63	180XL	18.00	90
74XL	7.40	37	128XL	12.80	64	182XL	18.20	91
76XL	7.60	38	130XL	13.00	65	184XL	18.40	92
78XL	7.80	39	132XL	13.20	66	186XL	18.60	93
80XL	8.00	40	134XL	13.40	67	188XL	18.80	94
82XL	8.20	41	136XL	13.60	68	190XL	19.00	95
84XL	8.40	42	138XL	13.80	69	192XL	19.20	96
86XL	8.60	43	140XL	14.00	70	194XL	19.40	97
88XL	8.80	44	142XL	14.20	71	196XL	19.60	98
90XL	9.00	45	144XL	14.40	72	198XL	19.80	99
92XL	9.20	46	146XL	14.60	73	200XL	20.00	100
94XL	9.40	47	148XL	14.80	74	202XL	20.20	101
96XL	9.60	48	150XL	15.00	75	204XL	20.40	102
98XL	9.80	49	152XL	15.20	76	206XL	20.60	103
100XL	10.00	50	154XL	15.40	77	208XL	20.80	104
102XL	10.20	51	156XL	15.60	78	210XL	21.00	105
104XL	10.40	52	158XL	15.80	79	212XL	21.20	106
106XL	10.60	53	160XL	16.00	80	214XL	21.40	107
108XL	10.80	54	162XL	16.20	81	216XL	21.60	108
110XL	11.00	55	164XL	16.40	82	218XL	21.80	109
112XL	11.20	56	166XL	16.60	83	220XL	22.00	110

Ref. da Correia	C.P. (pol.)	Nº de Dentes
224XL	22.40	112
226XL	22.60	113
228XL	22.80	114
230XL	23.00	115
234XL	23.40	117
236XL	23.60	118
240XL	24.00	120
244XL	24.40	122
248XL	24.80	124
250XL	25.00	125
252XL	25.20	126
256XL	25.60	128
260XL	26.00	130
264XL	26.40	132
266XL	26.60	133
270XL	27.00	135
274XL	27.40	137
276XL	27.60	138
280XL	28.00	140
282XL	28.20	141
286XL	28.60	143
290XL	29.00	145
296XL	29.60	148
300XL	30.00	150
302XL	30.20	151
304XL	30.40	152
306XL	30.60	153

Ref. da Correia	C.P. (pol.)	Nº de Dentes
310XL	31.00	155
312XL	31.20	156
314XL	31.40	157
316XL	31.60	158
320XL	32.00	160
322XL	32.20	161
330XL	33.00	165
336XL	33.60	168
340XL	34.00	170
344XL	34.40	172
348XL	34.80	174
350XL	35.00	175
352XL	35.20	176
360XL	36.00	180
362XL	36.20	181
364XL	36.40	182
370XL	37.00	185
372XL	37.20	186
376XL	37.60	188
380XL	38.00	190
384XL	38.40	192
390XL	39.00	195
392XL	39.20	196
396XL	39.60	198
400XL	40.00	200
412XL	41.20	206
414XL	41.40	207

Ref. da Correia	C.P. (pol.)	Nº de Dentes
420XL	42.00	210
424XL	42.40	212
430XL	43.00	215
432XL	43.20	216
434XL	43.40	217
438XL	43.80	219
450XL	45.00	225
460XL	46.00	230
470XL	47.00	235
480XL	48.00	240
490XL	49.00	245
510XL	51.00	255
560XL	56.00	280
564XL	56.40	282
592XL	59.20	296
612XL	61.20	306
630XL	63.00	315
670XL	67.00	335
700XL	70.00	350
710XL	71.00	355
828XL	82.80	414
900XL	90.00	450
1300XL	130.00	650
1494XL	149.40	747

Considerações: C.P. = Comprimento Primitivo
 Passo: Polegadas - Perfil: MXL/XL/L/H/XH/XXH (ISO 5296)
 Dente: Trapezoidal

Todas as correias PowerSinc Trap estão disponíveis em mantas ou cortadas nas larguras padrões.

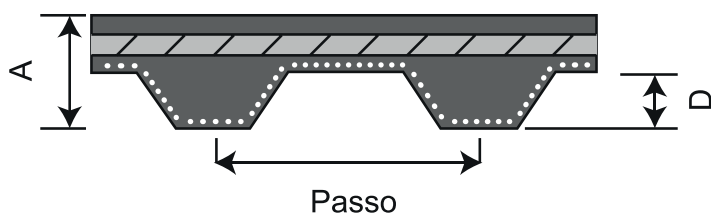

Perfil L

Passo: 0,375" (9,525 mm)
 Altura (A): 0,140" (3,60 mm)
 Altura do dente (D): 0,075" (1,91 mm)
 Ângulo: 40°
 Largura da manta: até 98L = 200 mm
 acima de 100L = 450 mm

Ref. da Correia	C.P. (pol.)	Nº de Dentes
67L	6.75	18
98L	9.75	26
100L	10.13	27
109L	10.88	29
113L	11.25	30
120L	12.00	32
124L	12.38	33
130L	13.13	35
135L	13.50	36
143L	14.25	38
150L	15.00	40
154L	15.38	41
158L	15.75	42
160L	16.13	43
165L	16.50	44
169L	16.88	45
173L	17.25	46
177L	17.63	47
180L	18.00	48
185L	18.38	49
187L	18.75	50

Ref. da Correia	C.P. (pol.)	Nº de Dentes
191L	19.13	51
195L	19.50	52
200L	19.88	53
203L	20.25	54
206L	20.63	55
210L	21.00	56
214L	21.38	57
217L	21.75	58
220L	22.13	59
225L	22.50	60
230L	22.88	61
232L	23.25	62
236L	23.63	63
240L	24.00	64
244L	24.38	65
248L	24.75	66
250L	25.13	67
255L	25.50	68
259L	25.88	69
263L	26.25	70
265L	26.63	71

Ref. da Correia	C.P. (pol.)	Nº de Dentes
270L	27.00	72
275L	27.38	73
277L	27.75	74
280L	28.13	75
285L	28.50	76
300L	30.00	80
304L	30.38	81
315L	31.50	84
320L	31.88	85
322L	32.25	86
330L	33.00	88
334L	33.38	89
337L	33.75	90
341L	34.13	91
345L	34.50	92
352L	35.25	94
360L	36.00	96
367L	36.75	98
371L	37.13	99
375L	37.50	100
382L	38.25	102

Ref. da Correia	C.P. (pol.)	Nº de Dentes
387L	38.63	103
390L	39.00	104
394L	39.38	105
397L	39.75	106
405L	40.50	108
408L	40.88	109
412L	41.25	110
420L	42.00	112
427L	42.75	114
430L	43.13	115
435L	43.50	116
439L	43.88	117
442L	44.25	118
450L	45.00	120
453L	45.38	121
461L	46.13	123
465L	46.50	124
480L	48.00	128
495L	49.50	132
500L	49.88	133
510L	51.00	136

Ref. da Correia	C.P. (pol.)	Nº de Dentes
525L	52.50	140
540L	54.00	144
548L	54.75	146
550L	55.13	147
555L	55.50	148
570L	57.00	152
574L	57.38	153
581L	58.13	155
585L	58.50	156
600L	60.00	160
619L	61.88	165
630L	63.00	168
634L	63.38	169
660L	66.00	176
694L	69.38	185
697L	69.75	186
720L	72.00	192
728L	72.75	194
731L	73.13	195
765L	76.50	204
769L	76.88	205

Ref. da Correia	C.P. (pol.)	Nº de Dentes
780L	78.00	208
817L	81.75	218
863L	86.25	230
881L	88.13	235
900L	90.00	240
915L	91.50	244
934L	93.38	249
994L	99.38	265
1028L	102.75	274
1043L	104.25	278
1148L	114.75	306
1170L	117.00	312
1192L	119.25	318
1200L	120.00	320
1406L	140.63	375
1418L	141.75	378
1675L	167.63	447

Considerações: C.P. = Comprimento Primitivo
 Passo: Polegadas
 Perfil: MXL/XL/L/H/XH/XXH (ISO 5296)
 Dente: Trapezoidal

Todas as correias PowerSinc Trap estão disponíveis em mantas ou cortadas nas larguras padrões.

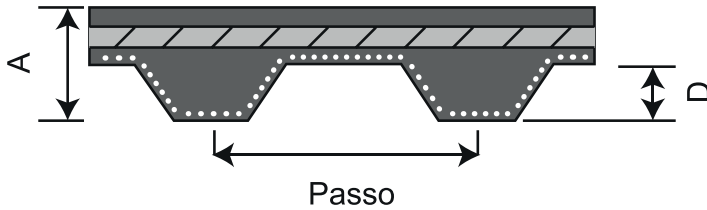

Perfil H

Passo: 0,500" (12,7 mm)
 Altura (A): 0,169" (4,30 mm)
 Altura do dente (D): 0,090" (2,29 mm)
 Ângulo: 40°
 Largura da manta: 450 mm

Ref. da Correia	C.P. (pol.)	Nº de Dentes	Ref. da Correia	C.P. (pol.)	Nº de Dentes	Ref. da Correia	C.P. (pol.)	Nº de Dentes
145H	14.50	29	345H	34.50	69	470H	47.00	94
185H	18.50	37	350H	35.00	70	475H	47.50	95
200H	20.00	40	355H	35.50	71	480H	48.00	96
210H	21.00	42	360H	36.00	72	485H	48.50	97
220H	22.00	44	365H	36.50	73	490H	49.00	98
225H	22.50	45	370H	37.00	74	500H	50.00	100
230H	23.00	46	375H	37.50	75	505H	50.50	101
240H	24.00	48	380H	38.00	76	510H	51.00	102
250H	25.00	50	385H	38.50	77	515H	51.50	103
255H	25.50	51	390H	39.00	78	520H	52.00	104
260H	26.00	52	395H	39.50	79	525H	52.50	105
270H	27.00	54	400H	40.00	80	530H	53.00	106
280H	28.00	56	405H	40.50	81	540H	54.00	108
285H	28.50	57	410H	41.00	82	550H	55.00	110
290H	29.00	58	415H	41.50	83	560H	56.00	112
300H	30.00	60	420H	42.00	84	565H	56.50	113
305H	30.50	61	425H	42.50	85	570H	57.00	114
310H	31.00	62	430H	43.00	86	580H	58.00	116
315H	31.50	63	435H	43.50	87	585H	58.50	117
320H	32.00	64	440H	44.00	88	590H	59.00	118
325H	32.50	65	445H	44.50	89	600H	60.00	120
330H	33.00	66	450H	45.00	90	605H	60.50	121
335H	33.50	67	460H	46.00	92	610H	61.00	122
340H	34.00	68	465H	46.50	93	615H	61.50	123

Ref. da Correia	C.P. (pol.)	Nº de Dentes
620H	62.00	124
625H	62.50	125
630H	63.00	126
640H	64.00	128
650H	65.00	130
660H	66.00	132
670H	67.00	134
675H	67.50	135
680H	68.00	136
690H	69.00	138
700H	70.00	140
710H	71.00	142
720H	72.00	144
725H	72.50	145
730H	73.00	146
740H	74.00	148
750H	75.00	150
760H	76.00	152
770H	77.00	154
780H	78.00	156
790H	79.00	158
800H	80.00	160
810H	81.00	162
820H	82.00	164

Ref. da Correia	C.P. (pol.)	Nº de Dentes
830H	83.00	166
840H	84.00	168
850H	85.00	170
860H	86.00	172
880H	88.00	176
900H	90.00	180
920H	92.00	184
930H	93.00	186
950H	95.00	190
960H	96.00	192
980H	98.00	196
985H	98.50	197
1000H	100.00	200
1020H	102.00	204
1050H	105.00	210
1070H	107.00	214
1100H	110.00	220
1120H	112.00	224
1130H	113.00	226
1140H	114.00	228
1150H	115.00	230
1160H	116.00	232
1175H	117.50	235
1180H	118.00	236

Ref. da Correia	C.P. (pol.)	Nº de Dentes
1200H	120.00	240
1250H	125.00	250
1260H	126.00	252
1270H	127.00	254
1300H	130.00	260
1325H	132.50	265
1350H	135.00	270
1400H	140.00	280
1440H	144.00	288
1450H	145.00	290
1500H	150.00	300
1510H	151.00	302
1550H	155.00	310
1535H	153.50	307
1560H	156.00	312
1600H	160.00	320
1630H	163.00	326
1660H	166.00	332
1700H	170.00	340

Considerações: C.P. = Comprimento Primitivo

Passo: Polegadas

Perfil: MXL/XL/L/H/XH/XXH (ISO 5296)

Dente: Trapezoidal

Todas as correias PowerSinc Trap estão disponíveis em mantas ou cortadas nas larguras padrões.

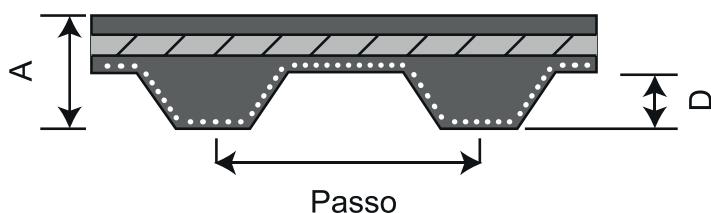

Perfil XH

Passo: 0,875" (22,225 mm)

Altura (A): 0,440" (11,20 mm)

Altura do dente (D): 0,250" (6,35 mm)

Ângulo: 40°

Largura da manta: 440 mm

Linha sob consulta de preço e entrega

Ref. da Correia	C.P. (pol.)	Nº de Dentes
560XH	56.00	64
570XH	56.88	65
580XH	57.75	66
600XH	59.50	68
630XH	63.00	72
700XH	70.00	80
735XH	73.50	84
752XH	75.25	86
761XH	76.13	87

Ref. da Correia	C.P. (pol.)	Nº de Dentes
770XH	77.00	88
780XH	77.88	89
800XH	79.63	91
820XH	82.25	94
840XH	84.00	96
870XH	86.63	99
980XH	98.00	112
1000XH	99.75	114
1120XH	112.00	128

Ref. da Correia	C.P. (pol.)	Nº de Dentes
1260XH	126.00	144
1348XH	134.75	154
1356XH	135.63	155
1400XH	140.00	160
1540XH	154.00	176
1575XH	157.50	180
1750XH	175.00	200

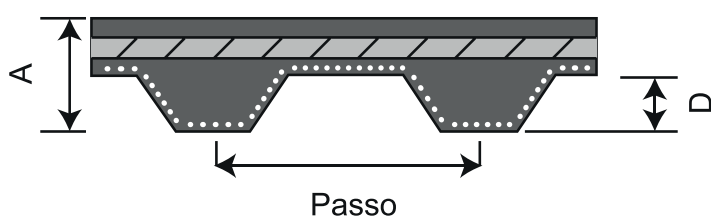

Perfil XXH

Passo: 1,250" (31,75 mm)

Altura (A): 0,620" (15,76 mm)

Altura do dente (D): 0,375" (9,53 mm)

Ângulo: 40°

Largura da manta: 440 mm

Linha sob consulta de preço e entrega

Ref. da Correia	C.P. (pol.)	Nº de Dentes
560XXH	56,25	45
570XXH	57,50	46

Ref. da Correia	C.P. (pol.)	Nº de Dentes
770XXH	77,50	62
780XXH	78,75	63

Ref. da Correia	C.P. (pol.)	Nº de Dentes
1260XXH	126,25	101
1348XXH	135,00	108

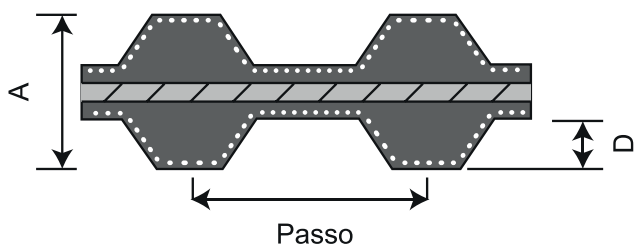

Perfil XL - Duplo Dente

Passo: 0,200" (5,08 mm)
 Altura (A): 0,120" (3,05 mm)
 Altura do dente (D): 0,050" (1,27 mm)
 Ângulo: 50°
 Largura da manta: 440 mm

Linha sob consulta de preço e entrega

Ref. da Correia	C.P. (pol.)	Nº de Dentes
300XL	30.00	150
302XL	30.20	151
304XL	30.40	152
306XL	30.60	153
310XL	31.00	155
312XL	31.20	156
314XL	31.40	157
316XL	31.60	158
320XL	32.00	160
322XL	32.20	161
330XL	33.00	165
336XL	33.60	168
340XL	34.00	170
344XL	34.40	172
348XL	34.80	174
350XL	35.00	175
352XL	35.20	176
360XL	36.00	180
362XL	36.20	181

Ref. da Correia	C.P. (pol.)	Nº de Dentes
364XL	36.40	182
370XL	37.00	185
372XL	37.20	186
376XL	37.60	188
380XL	38.00	190
384XL	38.40	192
390XL	39.00	195
392XL	39.20	196
396XL	39.60	198
400XL	40.00	200
412XL	41.20	206
414XL	41.40	207
420XL	42.00	210
424XL	42.40	212
430XL	43.00	215
432XL	43.20	216
434XL	43.40	217
438XL	43.80	219
450XL	45.00	225

Ref. da Correia	C.P. (pol.)	Nº de Dentes
460XL	46.00	230
470XL	47.00	235
480XL	48.00	240
490XL	49.00	245
510XL	51.00	255
560XL	56.00	280
564XL	56.40	282
592XL	59.20	296
612XL	61.20	306
630XL	63.00	315
670XL	67.00	335
700XL	70.00	350
710XL	71.00	355
828XL	82.80	414
900XL	90.00	450
1300XL	130.00	650
1494XL	149.40	747

Considerações: C.P. = Comprimento Primitivo
 Passo: Polegadas
 Perfil: MXL/XL/L/H/XH/XXH (ISO 5296)
 Dente: Trapezoidal

Todas as correias PowerSinc Trap estão disponíveis em mantas ou cortadas nas larguras padrões.

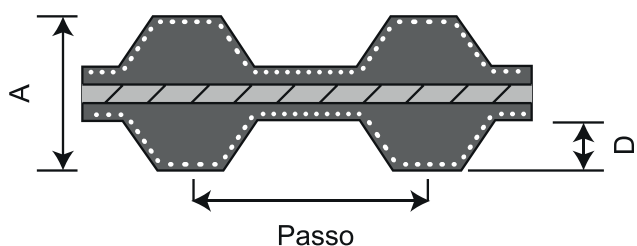

Perfil L - Duplo Dente

Passo: 0,375" (9,525 mm)
 Altura (A): 0,180" (4,572 mm)
 Altura do dente (D): 0,075" (1,91 mm)
 Ângulo: 40°
 Largura da manta: 450 mm

Linha sob consulta de preço e entrega

Ref. da Correia	C.P. (pol.)	Nº de Dentes
200L	19.88	53
203L	20.25	54
206L	20.63	55
210L	21.00	56
214L	21.38	57
217L	21.75	58
220L	22.13	59
225L	22.50	60
230L	22.88	61
232L	23.25	62
236L	23.63	63
240L	24.00	64
244L	24.38	65
248L	24.75	66
250L	25.13	67
255L	25.50	68
259L	25.88	69

Ref. da Correia	C.P. (pol.)	Nº de Dentes
263L	26.25	70
265L	26.63	71
270L	27.00	72
275L	27.38	73
277L	27.75	74
280L	28.13	75
285L	28.50	76
300L	30.00	80
304L	30.38	81
315L	31.50	84
320L	31.88	85
322L	32.25	86
330L	33.00	88
334L	33.38	89
337L	33.75	90
341L	34.13	91
345L	34.50	92

Ref. da Correia	C.P. (pol.)	Nº de Dentes
352L	35.25	94
360L	36.00	96
367L	36.75	98
371L	37.13	99
375L	37.50	100
382L	38.25	102
387L	38.63	103
390L	39.00	104
394L	39.38	105
397L	39.75	106
405L	40.50	108
408L	40.88	109
412L	41.25	110
420L	42.00	112
427L	42.75	114
430L	43.13	115
435L	43.50	116

Ref. da Correia	C.P. (pol.)	Nº de Dentes
439L	43.88	117
442L	44.25	118
450L	45.00	120
453L	45.38	121
461L	46.13	123
465L	46.50	124
480L	48.00	128
495L	49.50	132
500L	49.88	133
510L	51.00	136
525L	52.50	140
540L	54.00	144
548L	54.75	146
550L	55.13	147
555L	55.50	148
570L	57.00	152
574L	57.38	153

Ref. da Correia	C.P. (pol.)	Nº de Dentes
581L	58.13	155
585L	58.50	156
600L	60.00	160
619L	61.88	165
630L	63.00	168
634L	63.38	169
660L	66.00	176
694L	69.38	185
697L	69.75	186
720L	72.00	192
728L	72.75	194
731L	73.13	195
765L	76.50	204
769L	76.88	205
780L	78.00	208
817L	81.75	218
863L	86.25	230

Ref. da Correia	C.P. (pol.)	Nº de Dentes
881L	88.13	235
900L	90.00	240
915L	91.50	244
934L	93.38	249
994L	99.38	265
1028L	102.75	274
1043L	104.25	278
1148L	114.75	306
1170L	117.00	312
1192L	119.25	318
1200L	120.00	320
1406L	140.63	375
1418L	141.75	378
1675L	167.63	447

Considerações: C.P. = Comprimento Primitivo
 Passo: Polegadas
 Perfil: MXL/XL/L/H/XH/XXH (ISO 5296)
 Dente: Trapezoidal

Todas as correias PowerSinc Trap estão disponíveis em mantas ou cortadas nas larguras padrões.

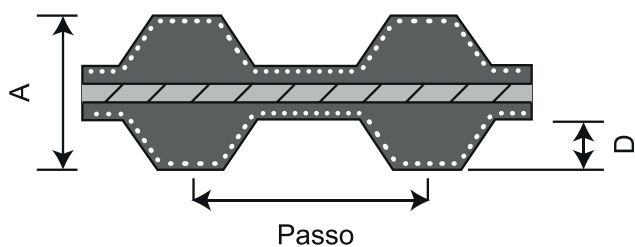

Perfil H - Duplo Dente

Passo: 0,500" (12,7 mm)
 Altura (A): 0,234" (5,944 mm)
 Altura do dente (D): 0,090" (2,29 mm)
 Ângulo: 40°
 Largura da manta: 450 mm

Linha sob consulta de preço e entrega

Ref. da Correia	C.P. (pol.)	Nº de Dentes
200H	20.00	40
210H	21.00	42
220H	22.00	44
225H	22.50	45
230H	23.00	46
240H	24.00	48
250H	25.00	50
255H	25.50	51
260H	26.00	52
270H	27.00	54
280H	28.00	56
285H	28.50	57
290H	29.00	58
300H	30.00	60
305H	30.50	61
310H	31.00	62
315H	31.50	63
320H	32.00	64
325H	32.50	65
330H	33.00	66
335H	33.50	67
340H	34.00	68
345H	34.50	69

Ref. da Correia	C.P. (pol.)	Nº de Dentes
350H	35.00	70
355H	35.50	71
360H	36.00	72
365H	36.50	73
370H	37.00	74
375H	37.50	75
380H	38.00	76
385H	38.50	77
390H	39.00	78
395H	39.50	79
400H	40.00	80
405H	40.50	81
410H	41.00	82
415H	41.50	83
420H	42.00	84
425H	42.50	85
430H	43.00	86
435H	43.50	87
440H	44.00	88
445H	44.50	89
450H	45.00	90
460H	46.00	92
465H	46.50	93

Ref. da Correia	C.P. (pol.)	Nº de Dentes
470H	47.00	94
475H	47.50	95
480H	48.00	96
485H	48.50	97
490H	49.00	98
500H	50.00	100
505H	50.50	101
510H	51.00	102
515H	51.50	103
520H	52.00	104
525H	52.50	105
530H	53.00	106
540H	54.00	108
550H	55.00	110
560H	56.00	112
565H	56.50	113
570H	57.00	114
580H	58.00	116
585H	58.50	117
590H	59.00	118
600H	60.00	120
605H	60.50	121
610H	61.00	122

Ref. da Correia	C.P. (pol.)	Nº de Dentes
615H	61.50	123
620H	62.00	124
625H	62.50	125
630H	63.00	126
640H	64.00	128
650H	65.00	130
660H	66.00	132
670H	67.00	134
675H	67.50	135
680H	68.00	136
690H	69.00	138
700H	70.00	140
710H	71.00	142
720H	72.00	144
725H	72.50	145
730H	73.00	146
740H	74.00	148
750H	75.00	150
760H	76.00	152
770H	77.00	154
780H	78.00	156
790H	79.00	158
800H	80.00	160

Ref. da Correia	C.P. (pol.)	Nº de Dentes
810H	81.00	162
820H	82.00	164
830H	83.00	166
840H	84.00	168
850H	85.00	170
860H	86.00	172
880H	88.00	176
900H	90.00	180
920H	92.00	184
930H	93.00	186
950H	95.00	190
960H	96.00	192
980H	98.00	196
985H	98.50	197
1000H	100.00	200
1020H	102.00	204
1050H	105.00	210
1070H	107.00	214
1100H	110.00	220
1120H	112.00	224
1130H	113.00	226
1140H	114.00	228
1150H	115.00	230

Ref. da Correia	C.P. (pol.)	Nº de Dentes
1160H	116.00	232
1175H	117.50	235
1180H	118.00	236
1200H	120.00	240
1250H	125.00	250
1260H	126.00	252
1270H	127.00	254
1300H	130.00	260
1325H	132.50	265
1350H	135.00	270
1400H	140.00	280
1440H	144.00	288
1450H	145.00	290
1500H	150.00	300
1510H	151.00	302
1550H	155.00	310
1535H	153.50	307
1560H	156.00	312
1600H	160.00	320
1630H	163.00	326
1660H	166.00	332
1700H	170.00	340



Considerações: C.P. = Comprimento Primitivo
 Passo: Milímetros
 Perfil: T2,5/T5/T10/T20/AT5/AT10/AT20 (ISO/CD 17396)
 Dente: Trapezoidal

Todas as correias PowerSinc Trap estão disponíveis em mantas ou cortadas nas larguras padrões.

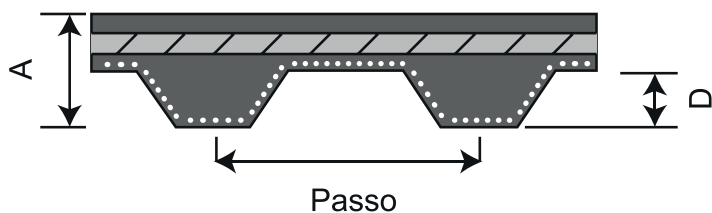

Perfil T2.5

Passo: 2,5 mm
 Altura (A): 1,30 mm
 Altura do dente (D): 0,70 mm
 Ângulo: 40°
 Largura da manta: até T2,5-297,5 = 200 mm
 acima de T2,5-325 = 450 mm

Ref. da Correia	C.P. (mm)	Nº de Dentes
T2,5-145	145.0	58
T2,5-160	160.0	64
T2,5-177,5	177.5	71
T2,5-187,5	187.5	75
T2,5-192,5	192.5	77

Ref. da Correia	C.P. (mm)	Nº de Dentes
T2,5-200	200.0	80
T2,5-237,5	237.5	95
T2,5-245	245.0	98
T2,5-265	265.0	106
T2,5-285	285.0	114

Ref. da Correia	C.P. (mm)	Nº de Dentes
T2,5-297,5	297.5	119
T2,5-325	325.0	130
T2,5-330	330.0	132
T2,5-380	380.0	152
T2,5-562,5	562.5	225

Considerações: C.P. = Comprimento Primitivo
 Passo: Milímetros
 Perfil: T2,5/T5 /T10/T20/AT5/AT10/AT20 (ISO/CD 17396)
 Dente: Trapezoidal

Todas as correias PowerSinc Trap estão disponíveis em mantas ou cortadas nas larguras padrões.

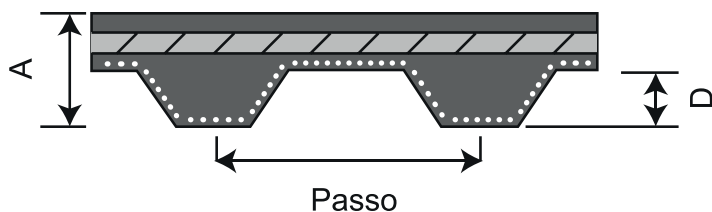

Perfil T5

Passo: 5 mm
 Altura (A): 2,20 mm
 Altura do dente (D): 1,20 mm
 Ângulo: 40°
 Largura da manta: até T5-150 = 200 mm
 acima de T5-295 = 450 mm

Ref. da Correia	C.P. (mm)	Nº de Dentes
T5-150	150	30
T5-165	165	33
T5-185	185	37
T5-200	200	40
T5-210	210	42
T5-215	215	43
T5-220	220	44
T5-225	225	45
T5-240	240	48
T5-250	250	50
T5-255	255	51
T5-260	260	52
T5-270	270	54
T5-280	280	56
T5-295	295	59
T5-300	300	60
T5-330	330	66
T5-340	340	68
T5-350	350	70
T5-355	355	71
T5-365	365	73

Ref. da Correia	C.P. (mm)	Nº de Dentes
T5-390	390	78
T5-400	400	80
T5-410	410	82
T5-420	420	84
T5-425	425	85
T5-450	450	90
T5-455	455	91
T5-475	475	95
T5-480	480	96
T5-500	500	100
T5-510	510	102
T5-525	525	105
T5-545	545	109
T5-560	560	112
T5-575	575	115
T5-585	585	117
T5-600	600	120
T5-610	610	122
T5-620	620	124
T5-630	630	126
T5-650	650	130

Ref. da Correia	C.P. (mm)	Nº de Dentes
T5-675	675	135
T5-690	690	138
T5-700	700	140
T5-725	725	145
T5-750	750	150
T5-780	780	156
T5-790	790	158
T5-800	800	160
T5-810	810	162
T5-815	815	163
T5-840	840	168
T5-990	990	198
T5-1075	1075	215
T5-1100	1100	220
T5-1140	1125	225
T5-1215	1215	243
T5-1325	1325	265
T5-1380	1380	276
T5-1400	1400	280
T5-1800	1800	360
T5-3000	3000	600

Considerações: C.P. = Comprimento Primitivo
 Passo: Milímetros
 Perfil: T2,5/T5/T10/T20/AT5/AT10/AT20 (ISO/CD 17396)
 Dente: Trapezoidal

Todas as correias PowerSinc Trap estão disponíveis em mantas ou cortadas nas larguras padrões.

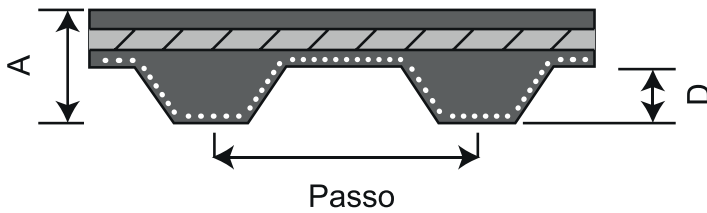

Perfil T10

Passo: 10 mm
 Altura (A): 4,50 mm
 Altura do dente (D): 2,50 mm
 Ângulo: 40°
 Largura da manta: até T10-260 = 200 mm
 acima de T10-380 = 450 mm

Ref. da Correia	C.P. (mm)	Nº de Dentes
T10-260	260	26
T10-380	380	38
T10-440	440	44
T10-530	530	53
T10-560	560	56
T10-600	600	60
T10-610	610	61
T10-630	630	63
T10-650	650	65
T10-660	660	66
T10-720	720	72
T10-750	750	75
T10-780	780	78
T10-800	800	80
T10-810	810	81
T10-840	840	84
T10-850	850	85
T10-880	880	88
T10-920	920	92

Ref. da Correia	C.P. (mm)	Nº de Dentes
T10-950	950	95
T10-960	960	96
T10-980	980	98
T10-1000	1000	100
T10-1010	1010	101
T10-1050	1050	105
T10-1080	1080	108
T10-1100	1100	110
T10-1110	1110	111
T10-1140	1140	114
T10-1150	1150	115
T10-1200	1200	120
T10-1210	1210	121
T10-1240	1240	124
T10-1300	1300	130
T10-1320	1320	132
T10-1350	1350	135
T10-1390	1390	139
T10-1400	1400	140

Ref. da Correia	C.P. (mm)	Nº de Dentes
T10-1450	1450	145
T10-1500	1500	150
T10-1560	1560	156
T10-1600	1600	160
T10-1610	1610	161
T10-1690	1690	169
T10-1700	1700	170
T10-1720	1720	172
T10-1750	1750	175
T10-1780	1780	178
T10-1800	1800	180
T10-1860	1860	186
T10-1880	1880	188
T10-1960	1960	196
T10-2100	2100	210
T10-2250	2250	225
T10-2500	2500	250
T10-3000	3000	300

Considerações: C.P. = Comprimento Primitivo
Passo: Milímetros
Perfil: T2,5/T5 /T10/T20/AT5/AT10/AT20 (ISO/CD 17396)
Dente: Trapezoidal

Todas as correias PowerSinc Trap estão disponíveis em mantas ou cortadas nas larguras padrões.

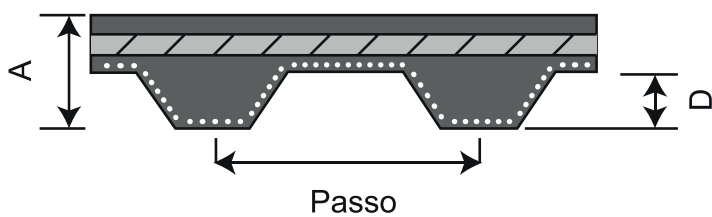

Perfil T20

Passo: 20 mm
Altura (A): 8,00 mm
Altura do dente (D): 5,00 mm
Ângulo: 40°
Largura da manta: 440 mm

Linha sob consulta de preço e entrega

Ref. da Correia	C.P. (mm)	Nº de Dentes
T20-3620	3620	181

Considerações: C.P. = Comprimento Primitivo
 Passo: Milímetros
 Perfil: T2,5/T5 /T10/T20/AT5/AT10/AT20 (ISO/CD 17396)
 Dente: Trapezoidal

Todas as correias PowerSinc Trap estão disponíveis em mantas ou cortadas nas larguras padrões.

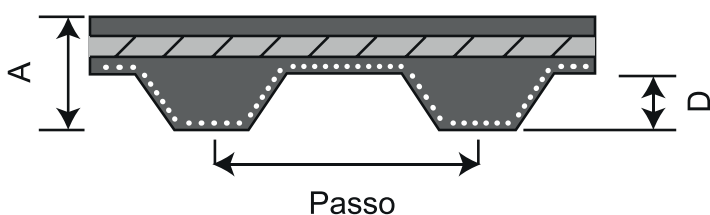

Perfil AT5

Passo: 5 mm
 Altura (A): 2,70 mm
 Altura do dente (D): 1,20 mm
 Ângulo: 50° C
 Largura da manta: até AT5 = 450 mm
 exceção- AT5-975 = 520 mm

Ref. da Correia	C.P. (mm)	Nº de Dentes
AT5-545	545	109
AT5-600	600	120

Ref. da Correia	C.P. (mm)	Nº de Dentes
AT5-660	660	132
AT5-975	975	195

Ref. da Correia	C.P. (mm)	Nº de Dentes
AT5-1520	1520	304

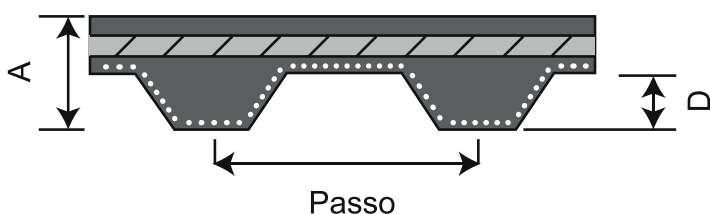

Perfil AT10

Passo: 10 mm
 Altura (A): 5,00 mm
 Altura do dente (D): 2,50 mm
 Ângulo: 50°
 Largura da manta: 450 mm

Ref. da Correia	C.P. (mm)	Nº de Dentes
AT10-890	890	89
AT10-1210	1210	121

Ref. da Correia	C.P. (mm)	Nº de Dentes
AT10-1280	1280	128
AT10-1320	1320	132

Considerações: C.P. = Comprimento Primitivo
Passo: Milímetros
Perfil: T2,5/T5 /T10/T20/AT5/AT10/AT20 (ISO/CD 17396)
Dente: Trapezoidal

Todas as correias PowerSinc Trap estão disponíveis em mantas ou cortadas nas larguras padrões.

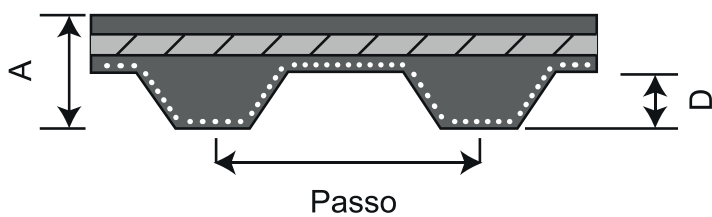

Perfil AT20

Passo: 20 mm
Altura (A): 8,00 mm
Altura do dente (D): 5,00 mm
Ângulo: 50°
Largura da manta: 440 mm

Linha sob consulta de preço e entrega

Ref. da Correia	C.P. (mm)	Nº de Dentes
AT20-1700	1700	85

Considerações: C.P. = Comprimento Primitivo
 Passo: Milímetros
 Perfil: T2,5/T5 /T10/T20/AT5/AT10/AT20 (ISO/CD 17396)
 Dente: Trapezoidal

Todas as correias PowerSinc Trap estão disponíveis em mantas ou cortadas nas larguras padrões.

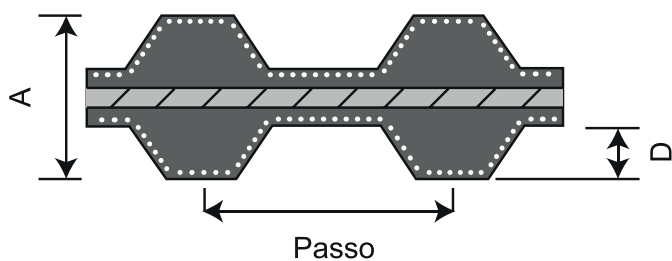

Perfil T5 - Duplo Dente

Passo: 5 mm
 Altura (A): 3,40 mm
 Altura do dente (D): 1,20 mm
 Ângulo: 40°
 Largura da manta: 450 mm

Linha sob consulta de preço e entrega

Ref. da Correia	C.P. (mm)	Nº de Dentes
T5-750	750	150
T5-780	780	156
T5-790	790	158
T5-800	800	160
T5-810	810	162
T5-815	815	163

Ref. da Correia	C.P. (mm)	Nº de Dentes
T5-840	840	168
T5-990	990	198
T5-1075	1075	215
T5-1100	1100	220
T5-1140	1140	228
T5-1215	1215	243

Ref. da Correia	C.P. (mm)	Nº de Dentes
T5-1325	1325	265
T5-1380	1380	276
T5-1400	1400	280
T5-1800	1800	360
T5-3000	3000	600

Considerações: C.P. = Comprimento Primitivo
 Passo: Milímetros
 Perfil: T2,5/T5 /T10/T20/AT5/AT10/AT20 (ISO/CD 17396)
 Dente: Trapezoidal

Todas as correias PowerSinc Trap estão disponíveis em mantas ou cortadas nas larguras padrões.

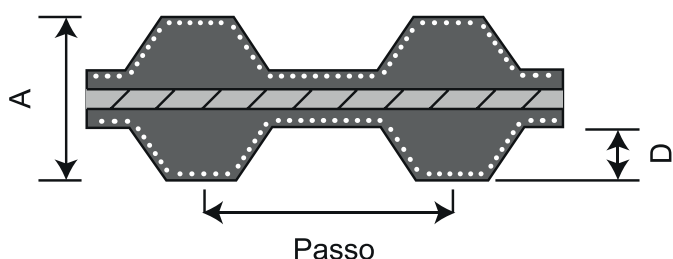

Perfil T10 - Duplo Dente

Passo: 10 mm
 Altura (A): 7,0 mm
 Altura do dente (D): 2,50 mm
 Ângulo: 40°
 Largura da manta: 450 mm

Linha sob consulta de preço e entrega

Ref. da Correia	C.P. (mm)	Nº de Dentes
T10-750	750	75
T10-780	780	78
T10-800	800	80
T10-810	810	81
T10-840	840	84
T10-850	850	85
T10-880	880	88
T10-920	920	92
T10-950	950	95
T10-960	960	96
T10-980	980	98
T10-1000	1000	100
T10-1010	1010	101
T10-1050	1050	105
T10-1080	1080	108

Ref. da Correia	C.P. (mm)	Nº de Dentes
T10-1100	1100	110
T10-1110	1110	111
T10-1140	1140	114
T10-1150	1150	115
T10-1200	1200	120
T10-1210	1210	121
T10-1240	1240	124
T10-1300	1300	130
T10-1320	1320	132
T10-1350	1350	135
T10-1390	1390	139
T10-1400	1400	140
T10-1450	1450	145
T10-1500	1500	150
T10-1560	1560	156

Ref. da Correia	C.P. (mm)	Nº de Dentes
T10-1600	1600	160
T10-1610	1610	161
T10-1690	1690	169
T10-1700	1700	170
T10-1720	1720	172
T10-1750	1750	175
T10-1780	1780	178
T10-1800	1800	180
T10-1860	1860	186
T10-1880	1880	188
T10-1960	1960	196
T10-2100	2100	210
T10-2250	2250	225
T10-2500	2500	250
T10-3000	3000	300

POWERSINC SCIR - BORRACHA

Considerações: C.P. = Comprimento Primitivo
 Passo: Milímetros
 Perfis: 3M / 5M / 8M / 14M (ISO 13050)
 Dente: Curvilíneo

Todas as correias PowerSinc Trap estão disponíveis em mantas ou cortadas nas larguras padrões.

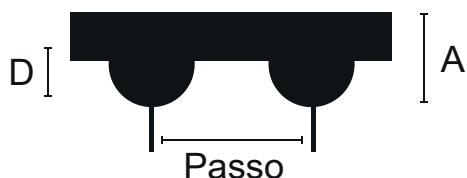

Perfil HTP 3M

Passo: 3 mm
 Altura (A): 2,40 mm
 Altura do dente (D): 1,17 mm
 Largura da manta: até 282-3M = 200 mm
 acima de 285-3M = 450 mm

Linha sob consulta de preço e entrega

Ref. da Correia	C.P. (mm)	Nº de Dentes	Ref. da Correia	C.P. (mm)	Nº de Dentes	Ref. da Correia	C.P. (mm)	Nº de Dentes
81-3M	81	27	207-3M	207	69	297-3M	297	99
87-3M	87	29	210-3M	210	70	300-3M	300	100
111-3M	111	37	213-3M	213	71	303-3M	303	101
117-3M	117	39	216-3M	216	72	306-3M	306	102
120-3M	120	40	219-3M	219	73	309-3M	309	103
126-3M	126	42	222-3M	222	74	312-3M	312	104
129-3M	129	43	225-3M	225	75	315-3M	315	105
135-3M	135	45	228-3M	228	76	318-3M	318	106
141-3M	141	47	231-3M	231	77	321-3M	321	107
144-3M	144	48	234-3M	234	78	324-3M	324	108
147-3M	147	49	237-3M	237	79	327-3M	327	109
150-3M	150	50	240-3M	240	80	330-3M	330	110
153-3M	153	51	243-3M	243	81	333-3M	333	111
156-3M	156	52	246-3M	246	82	336-3M	336	112
159-3M	159	53	249-3M	249	83	339-3M	339	113
162-3M	162	54	252-3M	252	84	342-3M	342	114
165-3M	165	55	255-3M	255	85	345-3M	345	115
168-3M	168	56	258-3M	258	86	348-3M	348	116
171-3M	171	57	261-3M	261	87	351-3M	351	117
174-3M	174	58	264-3M	264	88	357-3M	357	119
177-3M	177	59	267-3M	267	89	360-3M	360	120
180-3M	180	60	270-3M	270	90	363-3M	363	121
183-3M	183	61	273-3M	273	91	366-3M	366	122
186-3M	186	62	276-3M	276	92	369-3M	369	123
189-3M	189	63	279-3M	279	93	375-3M	375	125
192-3M	192	64	282-3M	282	94	384-3M	384	128
195-3M	195	65	285-3M	285	95	390-3M	390	130
198-3M	198	66	288-3M	288	96	393-3M	393	131
201-3M	201	67	291-3M	291	97	396-3M	396	132
204-3M	204	68	294-3M	294	98	399-3M	399	133

Ref. da Correia	C.P. (mm)	Nº de Dentes
405-3M	405	135
411-3M	411	137
420-3M	420	140
423-3M	423	141
426-3M	426	142
432-3M	432	144
444-3M	444	148
447-3M	447	149
459-3M	459	153
462-3M	462	154
468-3M	468	156
471-3M	471	157
474-3M	474	158
477-3M	477	159
480-3M	480	160
483-3M	483	161
486-3M	486	162
489-3M	489	163
492-3M	492	164
495-3M	495	165
501-3M	501	167
510-3M	510	170
513-3M	513	171
519-3M	519	173
522-3M	522	174
525-3M	525	175
531-3M	531	177
537-3M	537	179
552-3M	552	184
555-3M	555	185

Ref. da Correia	C.P. (mm)	Nº de Dentes
558-3M	558	186
564-3M	564	188
570-3M	570	190
576-3M	576	192
579-3M	579	193
582-3M	582	194
585-3M	585	195
597-3M	597	199
600-3M	600	200
603-3M	603	201
606-3M	606	202
609-3M	609	203
612-3M	612	204
630-3M	630	210
633-3M	633	211
639-3M	639	213
648-3M	648	216
654-3M	654	218
669-3M	669	223
672-3M	672	224
675-3M	675	225
684-3M	684	228
687-3M	687	229
708-3M	708	236
711-3M	711	237
720-3M	720	240
750-3M	750	250
753-3M	753	251
762-3M	762	254
804-3M	804	268

Ref. da Correia	C.P. (mm)	Nº de Dentes
813-3M	813	271
843-3M	843	281
882-3M	882	294
885-3M	885	295
939-3M	939	313
960-3M	960	320
1002-3M	1002	334
1014-3M	1014	338
1071-3M	1071	357
1101-3M	1101	367
1125-3M	1125	375
1245-3M	1245	415
1260-3M	1260	420
1263-3M	1263	421
1290-3M	1290	430
1335-3M	1335	445
1344-3M	1344	448
1401-3M	1401	467
1500-3M	1500	500
1800-3M	1800	600
2640-3M	2640	880
2388-3M	2388	796
3000-3M	3000	1000
3210-3M	3210	1070
3390-3M	3390	1130

Considerações: C.P. = Comprimento Primitivo
 Passo: Milímetros
 Perfis: 3M / 5M / 8M / 14M (ISO 13050)
 Dente: Curvilíneo

Todas as correias PowerSinc Trap estão disponíveis em mantas ou cortadas nas larguras padrões.

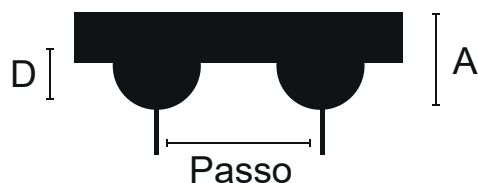

Perfil HTP 5M

Passo: 5 mm
 Altura (A): 3,80 mm
 Altura do dente (D): 2,06 mm
 Largura da manta: até 285-5M = 200 mm
 acima de 295-5M = 450 mm

Linha sob consulta de preço e entrega

Ref. da Correia	C.P. (mm)	Nº de Dentes	Ref. da Correia	C.P. (mm)	Nº de Dentes	Ref. da Correia	C.P. (mm)	Nº de Dentes
180-5M	180	36	370-5M	370	74	565-5M	565	113
190-5M	190	38	375-5M	375	75	570-5M	570	114
200-5M	200	40	380-5M	380	76	575-5M	575	115
205-5M	205	41	385-5M	385	77	580-5M	580	116
210-5M	210	42	390-5M	390	78	585-5M	585	117
215-5M	215	43	395-5M	395	79	590-5M	590	118
220-5M	220	44	400-5M	400	80	595-5M	595	119
225-5M	225	45	405-5M	405	81	600-5M	600	120
230-5M	230	46	410-5M	410	82	610-5M	610	122
235-5M	235	47	420-5M	420	84	615-5M	615	123
240-5M	240	48	425-5M	425	85	620-5M	620	124
245-5M	245	49	430-5M	430	86	625-5M	625	125
250-5M	250	50	440-5M	440	88	630-5M	630	126
255-5M	255	51	445-5M	445	89	635-5M	635	127
260-5M	260	52	450-5M	450	90	640-5M	640	128
265-5M	265	53	460-5M	460	92	645-5M	645	129
270-5M	270	54	465-5M	465	93	650-5M	650	130
275-5M	275	55	470-5M	470	94	655-5M	655	131
280-5M	280	56	475-5M	475	95	660-5M	660	132
285-5M	285	57	480-5M	480	96	665-5M	665	133
295-5M	295	59	490-5M	490	98	670-5M	670	134
300-5M	300	60	500-5M	500	100	675-5M	675	135
305-5M	305	61	505-5M	505	101	680-5M	680	136
310-5M	310	62	510-5M	510	102	690-5M	690	138
320-5M	320	64	515-5M	515	103	695-5M	695	139
325-5M	325	65	520-5M	520	104	700-5M	700	140
330-5M	330	66	525-5M	525	105	710-5M	710	142
340-5M	340	68	530-5M	530	106	715-5M	715	143
345-5M	345	69	535-5M	535	107	720-5M	720	144
350-5M	350	70	540-5M	540	108	725-5M	725	145
360-5M	360	72	550-5M	550	110	740-5M	740	148
365-5M	365	73	560-5M	560	112	745-5M	745	149

Ref. da Correia	C.P. (mm)	Nº de Dentes
750-5M	750	150
755-5M	755	151
765-5M	765	153
770-5M	770	154
775-5M	775	155
780-5M	780	156
790-5M	790	158
800-5M	800	160
810-5M	810	162
815-5M	815	163
825-5M	825	165
830-5M	830	166
835-5M	835	167
840-5M	840	168
845-5M	845	169
850-5M	850	170
860-5M	860	172
870-5M	870	174
880-5M	880	176
890-5M	890	178
900-5M	900	180
920-5M	920	184
925-5M	925	185
935-5M	935	187
940-5M	940	188
950-5M	950	190
960-5M	960	192
975-5M	975	195
980-5M	980	196
1000-5M	1000	200
1020-5M	1020	204
1025-5M	1025	205

Ref. da Correia	C.P. (mm)	Nº de Dentes
1035-5M	1035	207
1050-5M	1050	210
1080-5M	1080	216
1100-5M	1100	220
1110-5M	1110	222
1120-5M	1120	224
1125-5M	1125	225
1145-5M	1145	229
1160-5M	1160	232
1175-5M	1175	235
1180-5M	1180	236
1185-5M	1185	237
1195-5M	1195	239
1200-5M	1200	240
1210-5M	1210	242
1225-5M	1225	245
1235-5M	1235	247
1240-5M	1240	248
1250-5M	1250	250
1270-5M	1270	254
1300-5M	1300	260
1350-5M	1350	270
1375-5M	1375	275
1380-5M	1380	276
1390-5M	1390	278
1400-5M	1400	280
1420-5M	1420	284
1455-5M	1455	291
1490-5M	1490	298
1500-5M	1500	300
1525-5M	1525	305
1540-5M	1540	308

Ref. da Correia	C.P. (mm)	Nº de Dentes
1550-5M	1550	310
1595-5M	1595	319
1600-5M	1600	320
1690-5M	1690	338
1700-5M	1700	340
1720-5M	1720	344
1730-5M	1730	346
1760-5M	1760	352
1790-5M	1790	358
1800-5M	1800	360
1870-5M	1870	374
1880-5M	1880	376
1945-5M	1945	389
2000-5M	2000	400
2100-5M	2100	420
2350-5M	2350	470
2525-5M	2525	505
2800-5M	2800	560
3060-5M	3060	612
3120-5M	3120	624
3200-5M	3200	640
3255-5M	3255	651
3430-5M	3430	686
3660-5M	3660	732
3750-5M	3750	750
3770-5M	3770	754
3800-5M	3800	760
4260-5M	4260	852

Considerações: C.P. = Comprimento Primitivo
 Passo: Milímetros
 Perfis: 3M / 5M / 8M / 14M (ISO 13050)
 Dente: Curvilíneo

Todas as correias PowerSinc Trap estão disponíveis em mantas ou cortadas nas larguras padrões.

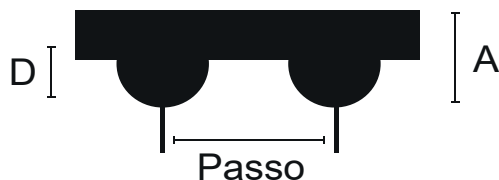

Perfil HTP 8M

Passo: 8 mm
 Altura (A): 6,0 mm
 Altura do dente (D): 3,38 mm
 Largura da manta: até 184-8M = 200 mm
 acima de 288-8M = 440 mm

Linha sob consulta de preço e entrega

Ref. da Correia	C.P. (mm)	Nº de Dentes	Ref. da Correia	C.P. (mm)	Nº de Dentes	Ref. da Correia	C.P. (mm)	Nº de Dentes
184-8M	184	23	696-8M	696	87	1016-8M	1016	127
288-8M	288	36	712-8M	712	89	1032-8M	1032	129
328-8M	328	41	720-8M	720	90	1040-8M	1040	130
336-8M	336	42	728-8M	728	91	1056-8M	1056	132
352-8M	352	44	736-8M	736	92	1064-8M	1064	133
368-8M	368	46	760-8M	760	95	1072-8M	1072	134
376-8M	376	47	776-8M	776	97	1080-8M	1080	135
384-8M	384	48	784-8M	784	98	1096-8M	1096	137
400-8M	400	50	792-8M	792	99	1104-8M	1104	138
408-8M	408	51	800-8M	800	100	1120-8M	1120	140
416-8M	416	52	816-8M	816	102	1128-8M	1128	141
424-8M	424	53	824-8M	824	103	1136-8M	1136	142
440-8M	440	55	832-8M	832	104	1144-8M	1144	143
448-8M	448	56	840-8M	840	105	1152-8M	1152	144
472-8M	472	59	848-8M	848	106	1160-8M	1160	145
480-8M	480	60	856-8M	856	107	1168-8M	1168	146
512-8M	512	64	864-8M	864	108	1176-8M	1176	147
520-8M	520	65	872-8M	872	109	1184-8M	1184	148
536-8M	536	67	880-8M	880	110	1192-8M	1192	149
544-8M	544	68	896-8M	896	112	1200-8M	1200	150
560-8M	560	70	912-8M	912	114	1208-8M	1208	151
568-8M	568	71	920-8M	920	115	1216-8M	1216	152
576-8M	576	72	928-8M	928	116	1224-8M	1224	153
584-8M	584	73	936-8M	936	117	1232-8M	1232	154
600-8M	600	75	944-8M	944	118	1240-8M	1240	155
624-8M	624	78	952-8M	952	119	1248-8M	1248	156
632-8M	632	79	960-8M	960	120	1256-8M	1256	157
640-8M	640	80	968-8M	968	121	1264-8M	1264	158
656-8M	656	82	976-8M	976	122	1272-8M	1272	159
672-8M	672	84	984-8M	984	123	1280-8M	1280	160
680-8M	680	85	1000-8M	1000	125	1296-8M	1296	162
688-8M	688	86	1008-8M	1008	126	1304-8M	1304	163

Ref. da Correia	C.P. (mm)	Nº de Dentes
1312-8M	1312	164
1320-8M	1320	165
1328-8M	1328	166
1344-8M	1344	168
1352-8M	1352	169
1360-8M	1360	170
1392-8M	1392	174
1400-8M	1400	175
1408-8M	1408	176
1416-8M	1416	177
1424-8M	1424	178
1432-8M	1432	179
1440-8M	1440	180
1456-8M	1456	182
1480-8M	1480	185
1488-8M	1488	186
1496-8M	1496	187
1512-8M	1512	189
1520-8M	1520	190
1536-8M	1536	192
1552-8M	1552	194
1560-8M	1560	195
1576-8M	1576	197
1600-8M	1600	200
1608-8M	1608	201
1632-8M	1632	204
1640-8M	1640	205
1648-8M	1648	206
1656-8M	1656	207
1672-8M	1672	209
1680-8M	1680	210
1696-8M	1696	212

Ref. da Correia	C.P. (mm)	Nº de Dentes
1728-8M	1728	216
1736-8M	1736	217
1760-8M	1760	220
1784-8M	1784	223
1792-8M	1792	224
1800-8M	1800	225
1824-8M	1824	228
1840-8M	1840	230
1856-8M	1856	232
1880-8M	1880	235
1888-8M	1888	236
1896-8M	1896	237
1904-8M	1904	238
1936-8M	1936	242
1944-8M	1944	243
1952-8M	1952	244
1960-8M	1960	245
2000-8M	2000	250
2016-8M	2016	252
2032-8M	2032	254
2048-8M	2048	256
2056-8M	2056	257
2080-8M	2080	260
2088-8M	2088	261
2096-8M	2096	262
2104-8M	2104	263
2136-8M	2136	267
2152-8M	2152	269
2160-8M	2160	270
2168-8M	2168	271
2184-8M	2184	273
2200-8M	2200	275

Ref. da Correia	C.P. (mm)	Nº de Dentes
2208-8M	2208	276
2224-8M	2224	278
2240-8M	2240	280
2248-8M	2248	281
2272-8M	2272	284
2304-8M	2304	288
2312-8M	2312	289
2320-8M	2320	290
2328-8M	2328	291
2360-8M	2360	295
2392-8M	2392	299
2400-8M	2400	300
2464-8M	2464	308
2504-8M	2504	313
2560-8M	2560	320
2584-8M	2584	323
2600-8M	2600	325
2688-8M	2688	336
2736-8M	2736	342
2800-8M	2800	350
3048-8M	3048	381
3120-8M	3120	390
3168-8M	3168	396
3200-8M	3200	400
3280-8M	3280	410
3400-8M	3400	425
3600-8M	3600	450
3824-8M	3824	478
4000-8M	4000	500
4200-8M	4200	525
4400-8M	4400	550
5120-8M	5120	640

Considerações: C.P. = Comprimento Primitivo
 Passo: Milímetros
 Perfis: 3M / 5M / 8M / 14M (ISO 13050)
 Dente: Curvilíneo

Todas as correias PowerSinc Trap estão disponíveis em mantas ou cortadas nas larguras padrões.

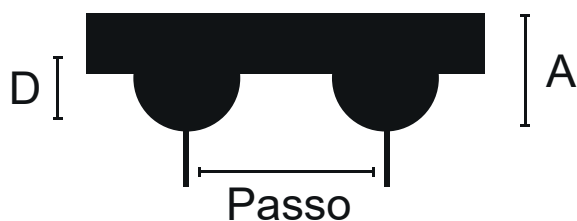

Perfil HTP 14M

Passo: 14 mm
 Altura (A): 10,0 mm
 Altura do dente (D): 6,02 mm
 Largura da manta: HTP14M = 440 mm

Linha sob consulta de preço e entrega

Ref. da Correia	C.P. (mm)	Nº de Dentes	Ref. da Correia	C.P. (mm)	Nº de Dentes	Ref. da Correia	C.P. (mm)	Nº de Dentes
826-14M	826	59	1414-14M	1414	101	1960-14M	1960	140
924-14M	924	66	1442-14M	1442	103	1988-14M	1988	142
938-14M	938	67	1456-14M	1456	104	2002-14M	2002	143
966-14M	966	69	1470-14M	1470	105	2044-14M	2044	146
980-14M	980	70	1498-14M	1498	107	2100-14M	2100	150
1036-14M	1036	74	1512-14M	1512	108	2142-14M	2142	153
1050-14M	1050	75	1540-14M	1540	110	2198-14M	2198	157
1064-14M	1064	76	1568-14M	1568	112	2240-14M	2240	160
1078-14M	1078	77	1610-14M	1610	115	2310-14M	2310	165
1092-14M	1092	78	1638-14M	1638	117	2422-14M	2422	173
1120-14M	1120	80	1652-14M	1652	118	2450-14M	2450	175
1134-14M	1134	81	1680-14M	1680	120	2590-14M	2590	185
1148-14M	1148	82	1736-14M	1736	124	2660-14M	2660	190
1190-14M	1190	85	1750-14M	1750	125	2800-14M	2800	200
1246-14M	1246	89	1764-14M	1764	126	3150-14M	3150	225
1260-14M	1260	90	1778-14M	1778	127	3360-14M	3360	240
1288-14M	1288	92	1806-14M	1806	129	3500-14M	3500	250
1316-14M	1316	94	1820-14M	1820	130	3850-14M	3850	275
1330-14M	1330	95	1890-14M	1890	135	4326-14M	4326	309
1344-14M	1344	96	1904-14M	1904	136	4578-14M	4578	327
1358-14M	1358	97	1932-14M	1932	138			
1400-14M	1400	100	1946-14M	1946	139			

Considerações: C.P. = Comprimento Primitivo
 Passo: Milímetros
 Perfis: S2M / S3M / S4,5M / S5M / S8M / S14M (ISO 13050)
 Dente: Curvilíneo

Todas as correias PowerSinc Trap estão disponíveis em mantas ou cortadas nas larguras padrões.

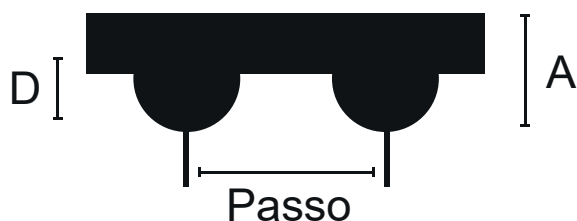

Perfil STP S2M

Passo: 2 mm
 Altura (A): 1.30 mm
 Altura do dente (D): 0.76 mm
 Largura da manta: até 290-S2M = 200 mm
 acima de 312-S2M = 450 mm

Linha sob consulta de preço e entrega

Ref. da Correia	C.P. (mm)	Nº de Dentes	Ref. da Correia	C.P. (mm)	Nº de Dentes	Ref. da Correia	C.P. (mm)	Nº de Dentes
274-S2M	274	137	324-S2M	324	162	460-S2M	460	230
276-S2M	276	138	336-S2M	336	168	530-S2M	530	265
278-S2M	278	139	350-S2M	350	175	600-S2M	600	300
280-S2M	280	140	352-S2M	352	176	604-S2M	604	302
282-S2M	282	141	354-S2M	354	177	648-S2M	648	324
286-S2M	286	143	380-S2M	380	190	710-S2M	710	355
288-S2M	288	144	400-S2M	400	200	930-S2M	930	465
290-S2M	290	145	426-S2M	426	213	3000-S2M	3000	1500
312-S2M	312	156	448-S2M	448	224			
320-S2M	320	160	452-S2M	452	226			

Considerações: C.P. = Comprimento Primitivo
 Passo: Milímetros
 Perfis: S2M / S3M / S4,5M / S5M / S8M / S14M (ISO 13050)
 Dente: Curvilíneo

Todas as correias PowerSinc Trap estão disponíveis em mantas ou cortadas nas larguras padrões.

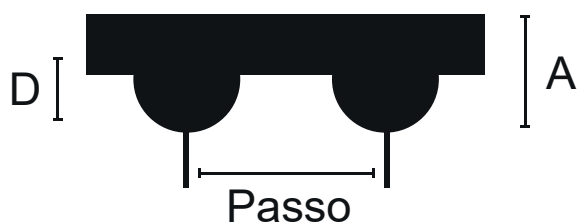

Perfil STP S3M

Passo: 3 mm
 Altura (A): 2,20 mm
 Altura do dente (D): 1,14 mm
 Largura da manta: até 297-S3M = 200 mm
 acima de 300-S3M = 450 mm

Linha sob consulta de preço e entrega

Ref. da Correia	C.P. (mm)	Nº de Dentes	Ref. da Correia	C.P. (mm)	Nº de Dentes	Ref. da Correia	C.P. (mm)	Nº de Dentes
144-S3M	144	48	207-S3M	207	69	267-S3M	267	89
147-S3M	147	49	210-S3M	210	70	270-S3M	270	90
150-S3M	150	50	213-S3M	213	71	273-S3M	273	91
156-S3M	156	52	219-S3M	219	73	276-S3M	276	92
159-S3M	159	53	222-S3M	222	74	279-S3M	279	93
162-S3M	162	54	225-S3M	225	75	282-S3M	282	94
165-S3M	165	55	228-S3M	228	76	285-S3M	285	95
171-S3M	171	57	231-S3M	231	77	288-S3M	288	96
174-S3M	174	58	234-S3M	234	78	291-S3M	291	97
177-S3M	177	59	237-S3M	237	79	294-S3M	294	98
180-S3M	180	60	240-S3M	240	80	297-S3M	297	99
183-S3M	183	61	246-S3M	246	82	300-S3M	300	100
186-S3M	186	62	249-S3M	249	83	309-S3M	309	103
189-S3M	189	63	252-S3M	252	84	312-S3M	312	104
192-S3M	192	64	255-S3M	255	85	315-S3M	315	105
195-S3M	195	65	258-S3M	258	86	318-S3M	318	106
201-S3M	201	67	261-S3M	261	87	324-S3M	324	108
204-S3M	204	68	264-S3M	264	88	327-S3M	327	109

Ref. da Correia	C.P. (mm)	Nº de Dentes
330-S3M	330	110
333-S3M	333	111
336-S3M	336	112
339-S3M	339	113
345-S3M	345	115
354-S3M	354	118
357-S3M	357	119
360-S3M	360	120
363-S3M	363	121
384-S3M	384	128
396-S3M	396	132
399-S3M	399	133
402-S3M	402	134
405-S3M	405	135
420-S3M	420	140
447-S3M	447	149
450-S3M	450	150
459-S3M	459	153

Ref. da Correia	C.P. (mm)	Nº de Dentes
480-S3M	480	160
486-S3M	486	162
495-S3M	495	165
501-S3M	501	167
504-S3M	504	168
510-S3M	510	170
525-S3M	525	175
537-S3M	537	179
555-S3M	555	185
564-S3M	564	188
573-S3M	573	191
579-S3M	579	193
582-S3M	582	194
585-S3M	585	195
597-S3M	597	199
600-S3M	600	200
606-S3M	606	202
609-S3M	609	203

Ref. da Correia	C.P. (mm)	Nº de Dentes
621-S3M	621	207
630-S3M	630	210
633-S3M	633	211
642-S3M	642	214
645-S3M	645	215
657-S3M	657	219
699-S3M	699	233
714-S3M	714	238
753-S3M	753	251
789-S3M	789	263
825-S3M	825	275
954-S3M	954	318
2025-S3M	2025	675
3210-S3M	3210	1070

Considerações: C.P. = Comprimento Primitivo
 Passo: Milímetros
 Perfis: S2M / S3M / S4,5M / S5M / S8M / S14M (ISO 13050)
 Dente: Curvilíneo

Todas as correias PowerSinc Trap estão disponíveis em mantas ou cortadas nas larguras padrões.

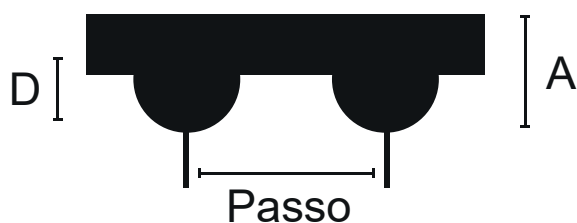

Perfil STP S4.5M

Passo: 4,5 mm
 Altura (A): 2,81 mm
 Altura do dente (D): 1,71 mm
 Largura da manta: até 297-S4,5M = 200 mm
 acima de 315-S4,5M = 450 mm

Linha sob consulta de preço e entrega

Ref. da Correia	C.P. (mm)	Nº de Dentes	Ref. da Correia	C.P. (mm)	Nº de Dentes	Ref. da Correia	C.P. (mm)	Nº de Dentes
162-S4.5M	162	36	315-S4.5M	315	70	504-S4.5M	504	112
180-S4.5M	180	40	324-S4.5M	324	72	510-S4.5M	765	170
198-S4.5M	198	44	333-S4.5M	333	74	558-S4.5M	558	124
203-S4.5M	203	45	351-S4.5M	351	78	579-S4.5M	581	129
225-S4.5M	225	50	369-S4.5M	369	82	630-S4.5M	630	140
239-S4.5M	239	53	387-S4.5M	387	86	653-S4.5M	653	145
252-S4.5M	252	56	396-S4.5M	396	88	675-S4.5M	675	150
275-S4.5M	275	61	450-S4.5M	450	100	801-S4.5M	801	178
279-S4.5M	279	62	468-S4.5M	468	104	864-S4.5M	864	192
284-S4.5M	284	63	486-S4.5M	486	108	905-S4.5M	905	201
297-S4.5M	297	66	500-S4.5M	500	111	2475-S4.5M	2475	550

Considerações: C.P. = Comprimento Primitivo
 Passo: Milímetros
 Perfis: S2M / S3M / S4,5M / S5M / S8M / S14M (ISO 13050)
 Dente: Curvilíneo

Todas as correias PowerSinc Trap estão disponíveis em mantas ou cortadas nas larguras padrões.

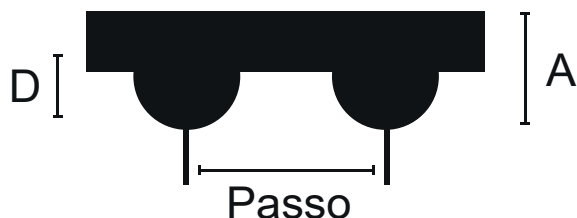

Perfil STP S5M

Passo: 5 mm
 Altura (A): 3,40 mm
 Altura do dente (D): 1,91 mm
 Largura da manta: até 295-S5M = 200 mm
 acima de 300-S5M = 450 mm

Ref. da Correia	C.P. (mm)	Nº de Dentes	Ref. da Correia	C.P. (mm)	Nº de Dentes	Ref. da Correia	C.P. (mm)	Nº de Dentes
150-S5M	150	30	480-S5M	480	96	800-S5M	800	160
180-S5M	180	36	490-S5M	490	98	825-S5M	825	165
200-S5M	200	40	500-S5M	500	100	830-S5M	830	166
250-S5M	250	50	520-S5M	520	104	850-S5M	850	170
255-S5M	255	51	525-S5M	525	105	860-S5M	860	172
260-S5M	260	52	535-S5M	535	107	870-S5M	870	174
265-S5M	265	53	545-S5M	545	109	900-S5M	900	180
270-S5M	270	54	550-S5M	550	110	950-S5M	950	190
275-S5M	275	55	560-S5M	560	112	975-S5M	975	195
280-S5M	280	56	575-S5M	575	115	1000-S5M	1000	200
285-S5M	285	57	580-S5M	580	116	1050-S5M	1050	210
295-S5M	295	59	585-S5M	585	117	1100-S5M	1100	220
300-S5M	300	60	590-S5M	590	118	1115-S5M	1115	223
305-S5M	305	61	600-S5M	600	120	1125-S5M	1125	225
320-S5M	320	64	610-S5M	610	122	1145-S5M	1145	229
325-S5M	325	65	615-S5M	615	123	1195-S5M	1195	239
330-S5M	335	67	625-S5M	625	125	1210-S5M	1210	242
340-S5M	340	68	635-S5M	635	127	1390-S5M	1390	278
345-S5M	345	69	640-S5M	640	128	1420-S5M	1420	284
350-S5M	350	70	645-S5M	645	129	1490-S5M	1490	298
355-S5M	355	71	650-S5M	650	130	1595-S5M	1595	319
360-S5M	360	72	670-S5M	670	134	1685-S5M	1685	337
375-S5M	375	75	690-S5M	690	138	1690-S5M	1690	338
390-S5M	390	78	695-S5M	695	139	1700-S5M	1700	340
400-S5M	400	80	700-S5M	700	140	1800-S5M	1800	360
410-S5M	410	82	720-S5M	720	144	1880-S5M	1880	376
420-S5M	420	84	730-S5M	730	146	2000-S5M	2000	400
425-S5M	425	85	740-S5M	740	148	2100-S5M	2100	420
450-S5M	450	90	750-S5M	750	150	2160-S5M	2160	432
475-S5M	475	95	770-S5M	770	154	3070-S5M	3070	614

Considerações: C.P. = Comprimento Primitivo
 Passo: Milímetros
 Perfis: S2M / S3M / S4,5M / S5M / S8M / S14M (ISO 13050)
 Dente: Curvilíneo

Todas as correias PowerSinc Trap estão disponíveis em mantas ou cortadas nas larguras padrões.

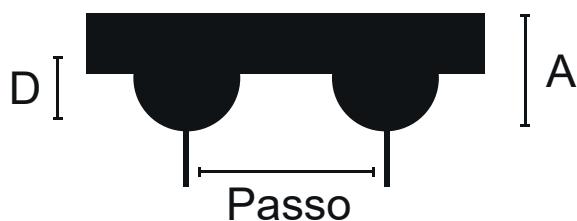

Perfil STP S8M

Passo: 8 mm
 Altura (A): 5,30 mm
 Altura do dente (D): 3,05 mm
 Largura da manta: S8M = 440 mm

Linha sob consulta de preço e entrega

Ref. da Correia	C.P. (mm)	Nº de Dentes
376-S8M	376	47
384-S8M	384	48
392-S8M	392	49
400-S8M	400	50
408-S8M	408	51
424-S8M	424	53
432-S8M	432	54
440-S8M	440	55
472-S8M	472	59
480-S8M	480	60
496-S8M	496	62
512-S8M	512	64
520-S8M	520	65
528-S8M	528	66
536-S8M	536	67
560-S8M	560	70
584-S8M	584	73
600-S8M	600	75
624-S8M	624	78

Ref. da Correia	C.P. (mm)	Nº de Dentes
632-S8M	632	79
640-S8M	640	80
656-S8M	656	82
680-S8M	680	85
696-S8M	696	87
712-S8M	712	89
720-S8M	720	90
760-S8M	760	95
768-S8M	768	96
776-S8M	776	97
800-S8M	800	100
808-S8M	808	101
824-S8M	824	103
840-S8M	840	105
848-S8M	848	106
856-S8M	856	107
880-S8M	880	110
896-S8M	896	112
920-S8M	920	115

Ref. da Correia	C.P. (mm)	Nº de Dentes
944-S8M	944	118
960-S8M	960	120
968-S8M	968	121
976-S8M	976	122
984-S8M	984	123
1000-S8M	1000	125
1008-S8M	1008	126
1032-S8M	1032	129
1040-S8M	1040	130
1056-S8M	1056	132
1064-S8M	1064	133
1080-S8M	1080	135
1096-S8M	1096	137
1104-S8M	1104	138
1120-S8M	1120	140
1136-S8M	1136	142
1152-S8M	1152	144
1160-S8M	1160	145
1168-S8M	1168	146

Ref. da Correia	C.P. (mm)	Nº de Dentes
1184-S8M	1184	148
1192-S8M	1192	149
1200-S8M	1200	150
1216-S8M	1216	152
1224-S8M	1224	153
1240-S8M	1240	155
1248-S8M	1248	156
1256-S8M	1256	157
1264-S8M	1264	158
1280-S8M	1280	160
1304-S8M	1304	163
1312-S8M	1312	164
1320-S8M	1320	165
1328-S8M	1328	166
1344-S8M	1344	168
1360-S8M	1360	170
1392-S8M	1392	174
1400-S8M	1400	175
1424-S8M	1424	178

Ref. da Correia	C.P. (mm)	Nº de Dentes
1440-S8M	1440	180
1480-S8M	1480	185
1512-S8M	1512	189
1520-S8M	1520	190
1552-S8M	1552	194
1560-S8M	1560	195
1600-S8M	1600	200
1624-S8M	1624	203
1640-S8M	1640	205
1656-S8M	1656	207
1680-S8M	1680	210
1728-S8M	1728	216
1760-S8M	1760	220
1776-S8M	1776	222
1800-S8M	1800	225
1904-S8M	1904	238
1952-S8M	1152	144
1960-S8M	1960	245
2000-S8M	2000	250

Ref. da Correia	C.P. (mm)	Nº de Dentes
2016-S8M	2016	252
2032-S8M	2032	254
2040-S8M	2040	255
2056-S8M	2056	257
2080-S8M	2080	260
2104-S8M	2104	263
2160-S8M	2160	270
2240-S8M	2240	280
2272-S8M	2272	284
2304-S8M	2304	288
2400-S8M	2400	300
2600-S8M	2600	325
2680-S8M	2680	335
2800-S8M	2800	350
2848-S8M	2864	358
3200-S8M	3200	400
3600-S8M	3600	450

Considerações: C.P. = Comprimento Primitivo
 Passo: Milímetros
 Perfis: S2M / S3M / S4,5M / S5M / S8M / S14M (ISO 13050)
 Dente: Curvilíneo

Todas as correias PowerSinc Trap estão disponíveis em mantas ou cortadas nas larguras padrões.

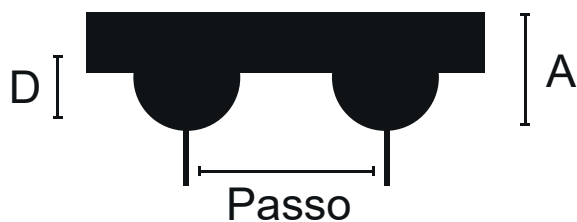

Perfil STP S14M

Passo: 14 mm
 Altura (A): 10,20 mm
 Altura do dente (D): 5,3 mm
 Largura da manta: S14M = 440 mm

Linha sob consulta de preço e entrega

Ref. da Correia	C.P. (mm)	Nº de Dentes
966-S14M	966	69
980-S14M	980	70
1050-S14M	1050	75
1120-S14M	1120	80
1190-S14M	1190	85
1246-S14M	1246	89
1344-S14M	1344	96

Ref. da Correia	C.P. (mm)	Nº de Dentes
1400-S14M	1400	100
1540-S14M	1540	110
1610-S14M	1610	115
1652-S14M	1652	118
1736-S14M	1736	124
1764-S14M	1764	126
1806-S14M	1806	129

Ref. da Correia	C.P. (mm)	Nº de Dentes
2100-S14M	2100	150
2240-S14M	2240	160
2310-S14M	2310	165
2380-S14M	2380	170
2506-S14M	2506	179
3150-S14M	3150	225
3850-S14M	3850	275

Considerações: C.P. = Comprimento Primitivo
 Passo: Milímetros
 Perfis: S5M / S8M (ISO/CD 17396)
 Dente: Curvilíneo

Todas as correias PowerSinc Trap estão disponíveis em mantas ou cortadas nas larguras padrões.

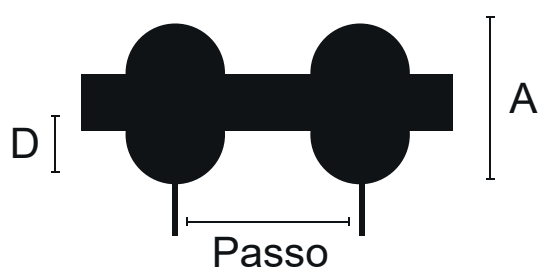

Perfil STP S5M - Duplo Dente

Passo: 5 mm
 Altura (A): 4,94 mm
 Altura do dente (D): 1,91 mm
 Largura da manta: 450 mm

Linha sob consulta de preço e entrega

Ref. da Correia	C.P. (mm)	Nº de Dentes
750-S5M	750	150
770-S5M	770	154
800-S5M	800	160
825-S5M	825	165
830-S5M	830	166
850-S5M	850	170
860-S5M	860	172
870-S5M	870	174
900-S5M	900	180
950-S5M	950	190
975-S5M	975	195

Ref. da Correia	C.P. (mm)	Nº de Dentes
1000-S5M	1000	200
1050-S5M	1050	210
1100-S5M	1100	220
1115-S5M	1115	223
1125-S5M	1125	225
1145-S5M	1145	229
1195-S5M	1195	239
1210-S5M	1210	242
1390-S5M	1390	278
1420-S5M	1420	284
1490-S5M	1490	298

Ref. da Correia	C.P. (mm)	Nº de Dentes
1595-S5M	1595	319
1685-S5M	1685	337
1690-S5M	1690	338
1700-S5M	1700	340
1800-S5M	1800	360
1880-S5M	1880	376
2000-S5M	2000	400
2100-S5M	2100	420
2160-S5M	2160	432
3070-S5M	3070	614



Considerações: C.P. = Comprimento Primitivo

Passo: Milímetros

Perfis: S5M / S8M (ISO/CD 17396)

Dente: Curvilíneo

Todas as correias PowerSinc Trap estão disponíveis em mantas ou cortadas nas larguras padrões.

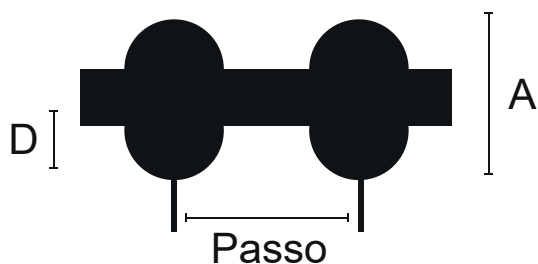

Perfil STP S8M - Duplo Dente

Passo: 8 mm

Altura (A): 7,40 mm

Altura do dente (D): 3,05 mm

Largura da manta: S8M = 440 mm

Linha sob consulta de preço e entrega

Ref. da Correia	C.P. (mm)	Nº de Dentes
760-S8M	760	95
768-S8M	768	96
776-S8M	776	97
800-S8M	800	100
808-S8M	808	101
824-S8M	824	103
840-S8M	840	105
848-S8M	848	106
856-S8M	856	107
880-S8M	880	110
896-S8M	896	112
920-S8M	920	115
944-S8M	944	118
960-S8M	960	120
968-S8M	968	121

Ref. da Correia	C.P. (mm)	Nº de Dentes
976-S8M	976	122
984-S8M	984	123
1000-S8M	1000	125
1008-S8M	1008	126
1032-S8M	1032	129
1040-S8M	1040	130
1056-S8M	1056	132
1064-S8M	1064	133
1080-S8M	1080	135
1096-S8M	1096	137
1104-S8M	1104	138
1120-S8M	1120	140
1136-S8M	1136	142
1152-S8M	1152	144
1160-S8M	1160	145

Ref. da Correia	C.P. (mm)	Nº de Dentes
1168-S8M	1168	146
1184-S8M	1184	148
1192-S8M	1192	149
1200-S8M	1200	150
1216-S8M	1216	152
1224-S8M	1224	153
1240-S8M	1240	155
1248-S8M	1248	156
1256-S8M	1256	157
1264-S8M	1264	158
1280-S8M	1280	160
1304-S8M	1304	163
1312-S8M	1312	164
1320-S8M	1320	165
1328-S8M	1328	166

Ref. da Correia	C.P. (mm)	Nº de Dentes
1344-S8M	1344	168
1360-S8M	1360	170
1392-S8M	1392	174
1400-S8M	1400	175
1424-S8M	1424	178
1440-S8M	1440	180
1480-S8M	1480	185
1512-S8M	1512	189
1520-S8M	1520	190
1552-S8M	1552	194
1560-S8M	1560	195
1600-S8M	1600	200
1624-S8M	1624	203
1640-S8M	1640	205
1656-S8M	1656	207

Ref. da Correia	C.P. (mm)	Nº de Dentes
1680-S8M	1680	210
1728-S8M	1728	216
1760-S8M	1760	220
1776-S8M	1776	222
1800-S8M	1800	225
1904-S8M	1904	238
1952-S8M	1152	144
1960-S8M	1960	245
2000-S8M	2000	250
2016-S8M	2016	252
2032-S8M	2032	254
2040-S8M	2040	255
2056-S8M	2056	257
2080-S8M	2080	260
2104-S8M	2104	263

Ref. da Correia	C.P. (mm)	Nº de Dentes
2160-S8M	2160	270
2240-S8M	2240	280
2272-S8M	2272	284
2304-S8M	2304	288
2400-S8M	2400	300
2600-S8M	2600	325
2680-S8M	2680	335
2800-S8M	2800	350
2848-S8M	2864	358
3200-S8M	3200	400
3600-S8M	3600	450

SINCRONIZADORA PU

Considerações: C.P. = Comprimento Primitivo
 Passo: Polegadas
 Perfil: XL/L/H (ISO 5296)
 Dente: Trapezoidal

Todas as correias PU estão disponíveis em mantas ou rolos.

CORREIA ABERTA (ROLO)

Perfil	Largura do Rolo	Comprimento do Rolo
XL	50 mm	50 metros
T5	50 mm	50 metros
L	100 mm	50 metros
H	100 mm	50 metros
5M	100 mm	50 metros
8M	100 mm	50 metros
14M	100 mm	50 metros
T10	100 mm	50 metros
AT5	100 mm	50 metros
AT10	100 mm	50 metros
AT20	100 mm	50 metros

CORREIAS EM MANTAS

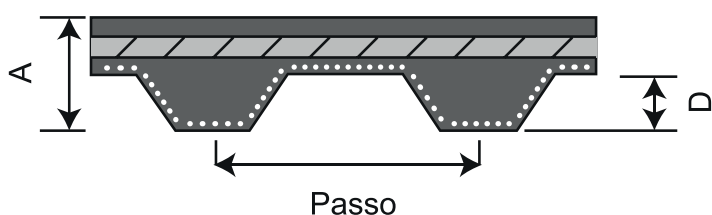

Perfil XL

Passo: 0,200" (5,08 mm)
 Altura (A): 0,090" (2,286 mm)
 Altura do dente (D): 0,050" (1,270 mm)
 Ângulo: 50°
 Largura da manta: 150 mm

Ref. da Correia	C.P. (mm)	Nº de Dentes	Ref. da Correia	C.P. (mm)	Nº de Dentes	Ref. da Correia	C.P. (mm)	Nº de Dentes
60XL	6.0	30	160XL	16.0	80	450XL	45.0	225
80XL	8.0	40	250XL	25.0	125			
110XL	11.0	55	356XL	35.6	178			

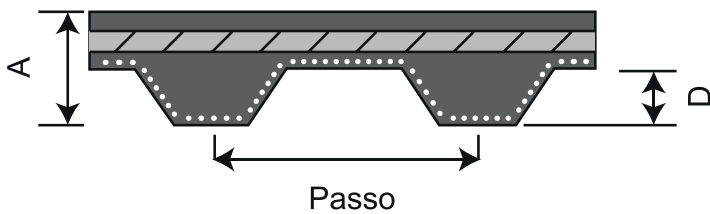

Perfil L

Passo: 0,375" (9,525 mm)
 Altura (A): 0,140" (3,556 mm)
 Altura do dente (D): 0,075" (1,905 mm)
 Ângulo: 40°
 Largura da manta: 150 mm

Ref. da Correia	C.P. (mm)	Nº de Dentes
124L	12.38	33
150L	15.00	40
173L	17.25	46
187L	18.75	50
202L	20.20	54

Ref. da Correia	C.P. (mm)	Nº de Dentes
210L	21.00	56
225L	22.50	60
300L	30.00	80
345L	34.50	92
390L	39.00	104

Ref. da Correia	C.P. (mm)	Nº de Dentes
420L	42.00	112
480L	48.00	128
510L	51.00	136
540L	54.00	144

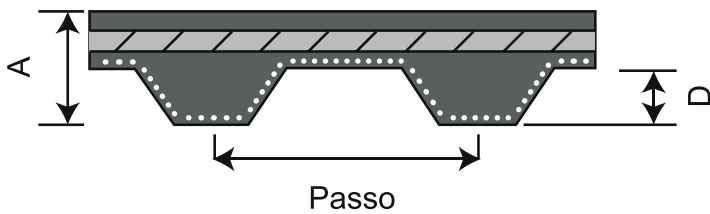

Perfil H

Passo: 0,500" (12,7 mm)
 Altura (A): 0,160" (4,064 mm)
 Altura do dente (D): 0,090" (2,286 mm)
 Ângulo: 40°
 Largura da manta: 150 mm

Ref. da Correia	C.P. (mm)	Nº de Dentes
300H	30.00	60
420H	42.00	84

Considerações: C.P. = Comprimento Primitivo
 Passo: Milímetros
 Perfil: T2,5/T5 /T10/T20/AT5/AT10/AT20 (ISO/CD 17396)
 Dente: Trapezoidal

Todas as correias PU estão disponíveis em mantas ou rolos.

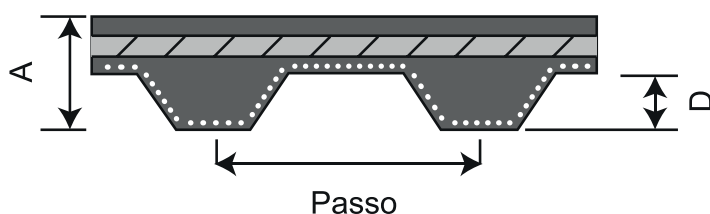

Perfil T2.5

Passo: 2,5 mm
 Altura (A): 1,30 mm
 Altura do dente (D): 0,70 mm
 Ângulo: 40°
 Largura da manta: 150 mm

Ref. da Correia	C.P. (mm)	Nº de Dentes
T2,5-120	120	48
T2,5-145	145	58
T2,5-160	160	64
T2,5-177	177	71
T2,5-182	182	73
T2,5-200	200	80
T2,5-225	225	90
T2,5-230	230	92
T2,5-245	245	98
T2,5-265	265	106

Ref. da Correia	C.P. (mm)	Nº de Dentes
T2,5-285	285	114
T2,5-290	290	116
T2,5-305	305	122
T2,5-317	317	127
T2,5-330	330	132
T2,5-380	380	152
T2,5-420	420	168
T2,5-480	480	192
T2,5-500	500	200
T2,5-600	600	240

Ref. da Correia	C.P. (mm)	Nº de Dentes
T2,5-620	620	248
T2,5-650	650	260
T2,5-680	680	272
T2,5-780	780	312
T2,5-880	880	352
T2,5-915	915	366
T2,5-950	950	380
T2,5-1185	1185	474

Considerações: C.P. = Comprimento Primitivo
 Passo: Milímetros
 Perfil: T2,5/T5 /T10/T20/AT5/AT10/AT20 (ISO/CD 17396)
 Dente: Trapezoidal

Todas as correias PU estão disponíveis em mantas ou rolos.

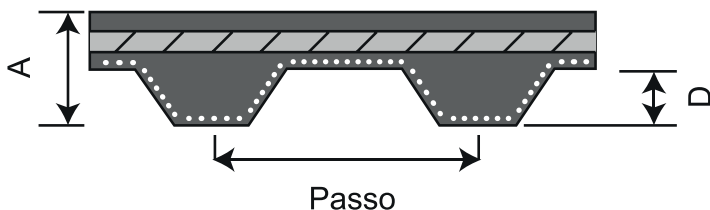

Perfil T5

Passo: 5 mm
 Altura (A): 2,20 mm
 Altura do dente (D): 1,20 mm
 Ângulo: 40°
 Largura da manta: 150 mm

Ref. da Correia	C.P. (mm)	Nº de Dentes	Ref. da Correia	C.P. (mm)	Nº de Dentes	Ref. da Correia	C.P. (mm)	Nº de Dentes
T5-120	120	24	T5-375	375	75	T5-610	610	122
T5-150	150	30	T5-380	380	76	T5-615	615	123
T5-165	165	33	T5-390	390	78	T5-620	620	124
T5-180	180	36	T5-400	400	80	T5-625	625	125
T5-185	185	37	T5-410	410	82	T5-630	630	126
T5-200	200	40	T5-420	420	84	T5-635	635	127
T5-210	210	42	T5-425	425	85	T5-640	640	128
T5-215	215	43	T5-430	430	86	T5-645	645	129
T5-220	220	44	T5-440	440	88	T5-650	650	130
T5-225	225	45	T5-445	445	89	T5-655	655	131
T5-245	245	49	T5-450	450	90	T5-660	660	132
T5-250	250	50	T5-455	455	91	T5-670	670	134
T5-255	255	51	T5-460	460	92	T5-675	675	135
T5-260	260	52	T5-465	465	93	T5-685	685	137
T5-270	270	54	T5-470	470	94	T5-690	690	138
T5-275	275	55	T5-475	475	95	T5-695	695	139
T5-280	280	56	T5-480	480	96	T5-700	700	140
T5-295	295	59	T5-490	490	98	T5-710	710	142
T5-300	300	60	T5-500	500	100	T5-720	720	144
T5-305	305	61	T5-510	510	102	T5-725	725	145
T5-315	315	63	T5-525	525	105	T5-740	740	148
T5-320	320	64	T5-530	530	106	T5-750	750	150
T5-325	325	65	T5-545	545	109	T5-765	765	153
T5-330	330	66	T5-550	550	110	T5-770	770	154
T5-340	340	68	T5-560	560	112	T5-775	775	155
T5-350	350	70	T5-575	575	115	T5-780	780	156
T5-355	355	71	T5-590	590	118	T5-800	800	160
T5-360	360	72	T5-600	600	120	T5-810	810	162
T5-365	365	73	T5-605	605	121	T5-815	815	163



Ref. da Correia	C.P. (mm)	Nº de Dentes
T5-825	825	165
T5-830	830	166
T5-840	840	168
T5-850	850	170
T5-860	860	172
T5-875	875	175
T5-885	885	177
T5-900	900	180
T5-915	915	183
T5-920	920	184
T5-940	940	188

Ref. da Correia	C.P. (mm)	Nº de Dentes
T5-975	975	195
T5-990	990	198
T5-1000	1000	200
T5-1075	1075	215
T5-1090	1090	218
T5-1100	1100	220
T5-1115	1115	223
T5-1140	1140	228
T5-1160	1160	232
T5-1200	1200	240
T5-1215	1215	243

Ref. da Correia	C.P. (mm)	Nº de Dentes
T5-1275	1275	255
T5-1280	1280	256
T5-1315	1315	263
T5-1350	1350	270
T5-1355	1355	271
T5-1380	1380	276
T5-1440	1440	288
T5-1580	1580	316
T5-1900	1900	380
T5-1955	1955	391

Considerações: C.P. = Comprimento Primitivo
 Passo: Milímetros
 Perfil: T2,5/T5 /T10/T20/AT5/AT10/AT20 (ISO/CD 17396)
 Dente: Trapezoidal

Todas as correias PU estão disponíveis em mantas ou rolos.

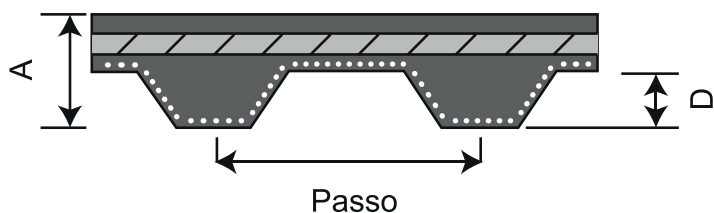

Perfil T10

Passo: 10 mm
 Altura (A): 4,50 mm
 Altura do dente (D): 2,50 mm
 Ângulo: 40°
 Largura da manta: 150 mm

Ref. da Correia	C.P. (mm)	Nº de Dentes	Ref. da Correia	C.P. (mm)	Nº de Dentes	Ref. da Correia	C.P. (mm)	Nº de Dentes
T10-250	250	25	T10-780	780	78	T10-1300	1300	130
T10-260	260	26	T10-800	800	80	T10-1320	1320	132
T10-320	320	32	T10-810	810	81	T10-1350	1350	135
T10-340	340	34	T10-840	840	84	T10-1360	1360	136
T10-370	370	37	T10-850	850	85	T10-1390	1390	139
T10-390	390	39	T10-880	880	88	T10-1400	1400	140
T10-400	400	40	T10-890	890	89	T10-1410	1410	141
T10-410	410	41	T10-900	900	90	T10-1420	1420	142
T10-440	440	44	T10-910	910	91	T10-1440	1440	144
T10-450	450	45	T10-920	920	92	T10-1450	1450	145
T10-460	460	46	T10-940	940	94	T10-1460	1460	146
T10-480	480	48	T10-950	950	95	T10-1500	1500	150
T10-500	500	50	T10-960	960	96	T10-1520	1520	152
T10-530	530	53	T10-970	970	97	T10-1530	1530	153
T10-540	540	54	T10-980	980	98	T10-1560	1560	156
T10-550	550	55	T10-1000	1000	100	T10-1580	1580	158
T10-560	560	56	T10-1010	1010	101	T10-1600	1600	160
T10-600	600	60	T10-1050	1050	105	T10-1610	1610	161
T10-610	610	61	T10-1080	1080	108	T10-1640	1640	164
T10-630	630	63	T10-1100	1100	110	T10-1700	1700	170
T10-650	650	65	T10-1110	1110	111	T10-1750	1750	175
T10-660	660	66	T10-1140	1140	114	T10-1760	1760	176
T10-680	680	68	T10-1150	1150	115	T10-1780	1780	178
T10-690	690	69	T10-1200	1200	120	T10-1800	1800	180
T10-700	700	70	T10-1210	1210	121	T10-1850	1850	185
T10-720	720	72	T10-1240	1240	124	T10-1880	1880	188
T10-730	730	73	T10-1250	1250	125	T10-1960	1960	196
T10-750	750	75	T10-1260	1260	126	T10-1980	1980	198
T10-760	760	76	T10-1280	1280	128	T10-2000	2000	200



Ref. da Correia	C.P. (mm)	Nº de Dentes
T10-2020	2020	202
T10-2100	2100	210
T10-2120	2120	212
T10-2160	2160	216

Ref. da Correia	C.P. (mm)	Nº de Dentes
T10-2170	2170	217
T10-2200	2200	220
T10-2250	2250	225
T10-2500	2500	250

Ref. da Correia	C.P. (mm)	Nº de Dentes
T10-2800	2800	280
T10-3300	3300	330

Considerações: C.P. = Comprimento Primitivo
 Passo: Milímetros
 Perfil: T2,5/T5 /T10/T20/AT5/AT10/AT20 (ISO/CD 17396)
 Dente: Trapezoidal

Todas as correias PU estão disponíveis em mantas ou rolos.

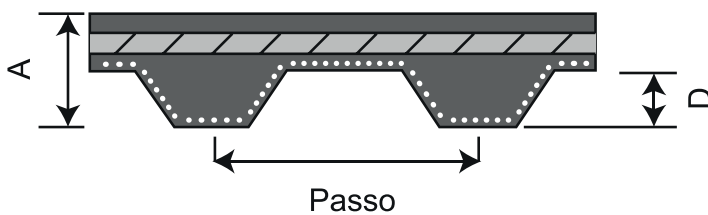

Perfil AT5

Passo: 5 mm
 Altura (A): 2,70 mm
 Altura do dente (D): 1,20 mm
 Ângulo: 50°
 Largura da manta: 150 mm

Ref. da Correia	C.P. (mm)	Nº de Dentes
AT5-225	225	45
AT5-255	255	51
AT5-275	275	55
AT5-280	280	56
AT5-300	300	60
AT5-330	330	66
AT5-335	335	67
AT5-340	340	68
AT5-375	375	75
AT5-390	390	78
AT5-420	420	84
AT5-450	450	90
AT5-455	455	91

Ref. da Correia	C.P. (mm)	Nº de Dentes
AT5-500	500	100
AT5-525	525	105
AT5-545	545	109
AT5-600	600	120
AT5-610	610	122
AT5-620	620	124
AT5-630	630	126
AT5-660	660	132
AT5-665	665	133
AT5-670	670	134
AT5-695	695	139
AT5-710	710	142
AT5-720	720	144

Ref. da Correia	C.P. (mm)	Nº de Dentes
AT5-750	750	150
AT5-780	780	156
AT5-825	825	165
AT5-860	860	172
AT5-890	890	178
AT5-950	950	190
AT5-975	975	195
AT5-1050	1050	210
AT5-1125	1125	225
AT5-1240	1240	248
AT5-1380	1380	276
AT5-1500	1500	300

Considerações: C.P. = Comprimento Primitivo
 Passo: Milímetros
 Perfil: T2,5/T5 /T10/T20/AT5/AT10/AT20 (ISO/CD 17396)
 Dente: Trapezoidal

Todas as correias PU estão disponíveis em mantas ou rolos.

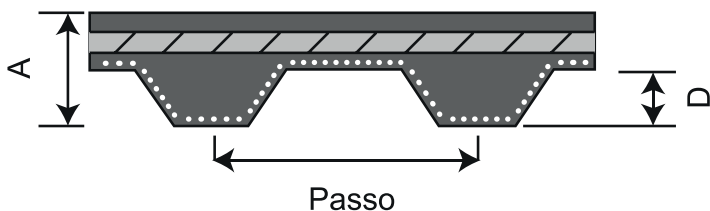

Perfil AT10

Passo: 10 mm
 Altura (A): 5,00 mm
 Altura do dente (D): 2,50 mm
 Ângulo: 50°
 Largura da manta: 150 mm

Ref. da Correia	C.P. (mm)	Nº de Dentes	Ref. da Correia	C.P. (mm)	Nº de Dentes	Ref. da Correia	C.P. (mm)	Nº de Dentes
AT10-500	500	50	AT10-920	920	92	AT10-1300	1300	130
AT10-560	560	56	AT10-960	960	96	AT10-1320	1320	132
AT10-600	600	60	AT10-980	980	98	AT10-1390	1390	139
AT10-610	610	61	AT10-1010	1010	101	AT10-1400	1400	140
AT10-660	660	66	AT10-1050	1050	105	AT10-1480	1480	148
AT10-700	700	70	AT10-1060	1060	106	AT10-1500	1500	150
AT10-730	730	73	AT10-1080	1080	108	AT10-1600	1600	160
AT10-780	780	78	AT10-1100	1100	110	AT10-1630	1630	163
AT10-800	800	80	AT10-1150	1150	115	AT10-1700	1700	170
AT10-810	810	81	AT10-1200	1200	120	AT10-1720	1720	172
AT10-840	840	84	AT10-1210	1210	121	AT10-1800	1800	180
AT10-880	880	88	AT10-1250	1250	125	AT10-1860	1860	186
AT10-890	890	89	AT10-1280	1280	128	AT10-1940	1940	194

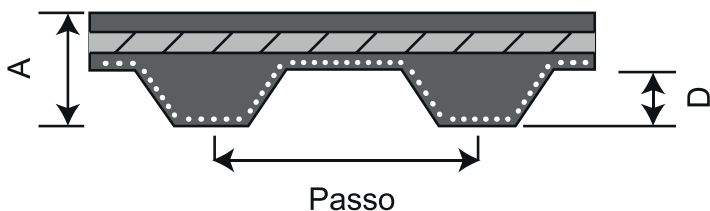

Perfil AT20

Passo: 20 mm
 Altura (A): 8,00 mm
 Altura do dente (D): 5,00 mm
 Ângulo: 50°
 Largura da manta: 150 mm

Ref. da Correia	C.P. (mm)	Nº de Dentes
AT20-1900	1900	95

Considerações: C.P. = Comprimento Primitivo
 Passo: Milímetros
 Perfil: T2,5/T5 /T10/T20/AT5/AT10/AT20 (ISO/CD 17396)
 Dente: Trapezoidal

Todas as correias PU estão disponíveis em mantas ou rolos.

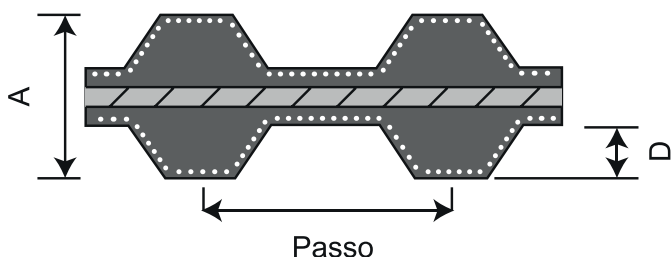

Perfil T5 - Duplo Dente

Passo: 5 mm
 Altura (A): 3,40 mm
 Altura do dente (D): 1,20 mm
 Ângulo: 40°
 Largura da manta: 150 mm
 Dentes intercalados

Ref. da Correia	C.P. (mm)	Nº de Dentes	Ref. da Correia	C.P. (mm)	Nº de Dentes	Ref. da Correia	C.P. (mm)	Nº de Dentes
T5-410	410	82	T5-625	625	125	T5-815	815	163
T5-530	530	106	T5-650	650	130	T5-860	860	172
T5-550	550	110	T5-750	750	150	T5-940	940	188
T5-590	590	118	T5-755	755	151	T5-1100	1100	220
T5-620	620	124	T5-775	775	155	T5-1325	1325	265

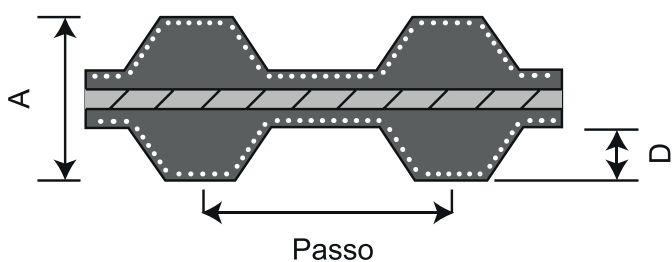

Perfil T10 - Duplo Dente

Passo: 10 mm
 Altura (A): 7,00 mm
 Altura do dente (D): 2,50 mm
 Ângulo: 40°
 Largura da manta: 150 mm
 Dentes intercalados

Ref. da Correia	C.P. (mm)	Nº de Dentes	Ref. da Correia	C.P. (mm)	Nº de Dentes	Ref. da Correia	C.P. (mm)	Nº de Dentes
T10-660	660	66	T10-980	980	98	T10-1500	1500	150
T10-720	720	72	T10-1010	1010	101	T10-1610	1610	161
T10-900	900	90	T10-1210	1210	121	T10-1700	1700	170
T10-910	910	91	T10-1300	1300	130	T10-1880	1880	188



E A **QUALIDADE**
DE TODOS
ESTES
PRODUTOS?

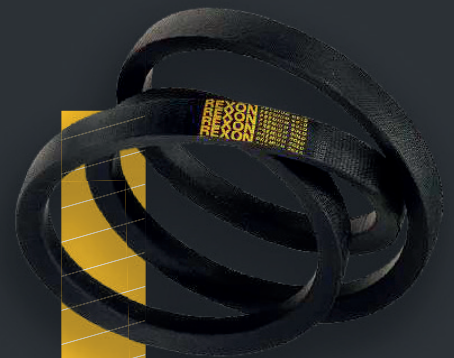

RELAXA, É REXON

Acesse a página de
Correias



-  [rexon_industriais](#)
-  [rexonindustriais](#)
-  www.rexon.com.br
-  [Rexon](#)



Rexon

Sucesso em mais de 60 países.

